

# INHOUD

<b>1 Inbouwstukken</b>	p 11-21	<b>1</b> Inbouw- stukken
<b>2 Verlichting</b>	p 23-30	<b>2</b> Verlichting
<b>3 Pompen</b>	p 33-45	<b>3</b> Pompen
<b>4 Filters</b>	p 47-56	<b>4</b> Filters
<b>5 Commerciële baden</b>	p 59-76	<b>5</b> Commercial
<b>6 Filter media</b>	p 77-80	<b>6</b> Filter Media
<b>7 Niveauregelaars en schakelkasten</b>	p 81-86	<b>7</b> Niveaur- regelaars
<b>8 Rond het zwembad</b>	p 89-105	<b>8</b> Rond het zwembad
<b>9 Onderhoudsproducten</b>	p 107-112	<b>9</b> Onderhouds- producten
<b>10 Zwembadreinigers</b>	p 113-120	<b>10</b> Zwembad- reinigers
<b>11 Tegenstroomsystemen</b>	p 123-127	<b>11</b> Tegenstroom- systemen
<b>12 Verwarming</b>	p 129-141	<b>12</b> Verwarming
<b>13 Liners</b>	p 143-150	<b>13</b> Liners
<b>14 Zwembadafdekkingen</b>	p 153-161	<b>14</b> Zwembad- afdekkingen
<b>15 Automatische afdekkingen</b>	p 163-174	<b>15</b> Automatic Covers
<b>16 Waterbehandeling</b>	p 177-185	<b>16</b> Water- behandeling
<b>17 Chemicaliën</b>	p 187-191	<b>17</b> Chemicaliën
<b>18 Doseerapparatuur</b>	p 193-201	<b>18</b> Doseer- apparatuur
<b>19 Polystyrene blokken</b>	p 203-205	<b>19</b> Formworks
<b>20 Spa's</b>	p 207-221	<b>20</b> Spa's
<b>21 PVC</b>	p 223-227	<b>21</b> PVC

• PPG kan niet verantwoordelijk zijn voor eventuele fouten m.b.t. prijzen in deze catalogus. Bij enige twijfel, aarzel niet ons verkoop team te contacteren.

• Alle prijzen zijn geldig vanaf februari 2012, excl. BTW, AF fabriek.

• Garanties zijn niet van toepassing voor artikelen die de neiging hebben te verslijten

## **POLLET POOL GROUP - Waregem / BELGIUM**

• C.O.O. : Jeroen Van Wauwe

Textielstraat 13 - 8790 Waregem

Tel.: 00 32 56 78 20 57

Fax: 00 32 56 78 20 53

E-mail: [info@ppgeurope.com](mailto:info@ppgeurope.com)

[www.ppgeurope.com](http://www.ppgeurope.com)

## **THINK GLOBALLY ACT LOCALLY**

### **Mission Statement**

*De Europese zwembadbouwer lokaal voorzien van een breed gamma aan zwembad- en spa-componenten, gebruikmakend van onze centrale voorraad en het PWG distributienetwerk, maar lokaal verdeeld door PPG die aan de zwembadbouwer lokale ondersteuning biedt, aangepast aan de lokale behoeften en dit aan adequate prijzen.*

*Met meer dan 30 jaar ervaring in de industrie, levert de Pollet Water Group componenten en volledige systemen aan bedrijven, gespecialiseerd in waterbehandeling, doorheen Europa, Afrika en het Midden Oosten.*

*De Pollet Water Group levert sinds enkele jaren ook componenten aan de zwembadmarkt. Naarmate de vraag evolueerde, werd besloten om de Pollet Pool Group op te starten.*

*De Pollet Pool Group is samengesteld uit een aantal filialen in Europa.*

*Het gamma aangeboden producten omvat een ruime keuze aan componenten voor zowel de privé zwembaden alsook de publieke zwembaden.*

*De Pollet Pool Group beschikt over een ruime voorraad en verkoopt zijn kwaliteitsproducten enkel aan vaklui. Het commerciële team biedt u een accurate en betrouwbare service op het vlak van levering, technische ondersteuning en dienst na verkoop.*



# SALES ORGANISATIONS

## PPG Europe - Waregem / BELGIUM

• Sales Manager: Alain Puystiens  
Textielstraat 13 - 8790 Waregem

Tel.: 00 32 56 78 20 57      E-mail: alain.puystiens@ppgeurope.com  
Fax: 00 32 56 78 20 53      www.ppgeurope.com

## Kennet Water Components Ltd. - Newbury / UK

incorporating Pollet Pool Group UK

• General Manager: Peter Evans

41 Bone Lane - Newbury, Berkshire, RG 14 5SH

Tel.: 00 44 1635 234 038      E-mail: pools@kennetwater.co.uk  
Fax: 00 44 163 552 4584      www.poseidon-spas.co.uk

## Insol - Terrassa (Barcelona) / SPAIN

• General Manager: Carlos Andreu

Avda. del Vallés, 728 - Polígono Industrial Can Petit

08227 TERRASSA (Barcelona)

Tel.: 0034 902 462 464      E-mail: info@insolpwg.com  
Fax: 0034 902 280 696 (ofertas/comercial)      www.insolpwg.com  
Fax: 0034 902 422 492 (pedidos/producción)      NIF: B-64712433

## Purotech Ltd. - Limerick / IRELAND

• General Manager: Maria Keane

Robe House - Raheen Business Park - Raheen - Limerick

Tel.: 00 353 612 10095      E-mail: maria@purotech.ie  
Fax: 00 353 612 10097      www.purotech.ie

## PWG Portugal - Lisbon / PORTUGAL

• General Manager: João Couchinho

Centro Empresarial Sintra Estoril V - Armazém B-21

Capa Rota - Albarraque - 2710-090 Sintra

Tel.: 00 35 121 910 85 70      E-mail: pwg@pwgportugal.com  
Fax: 00 35 121 924 60 60      www.pwgportugal.com

## ESLI - Antalya / TURKEY

• General Manager: Aytekin Poçins

Karsiyaka Mahallesi - Süleyman Demirel Bulvarı 07210

No: 160-162 Varsak - Antalya

Tel.: 00 90 242 417 76 60      E-mail: esli@esli.com.tr  
Fax: 00 90 242 417 76 30      www.esli.com.tr



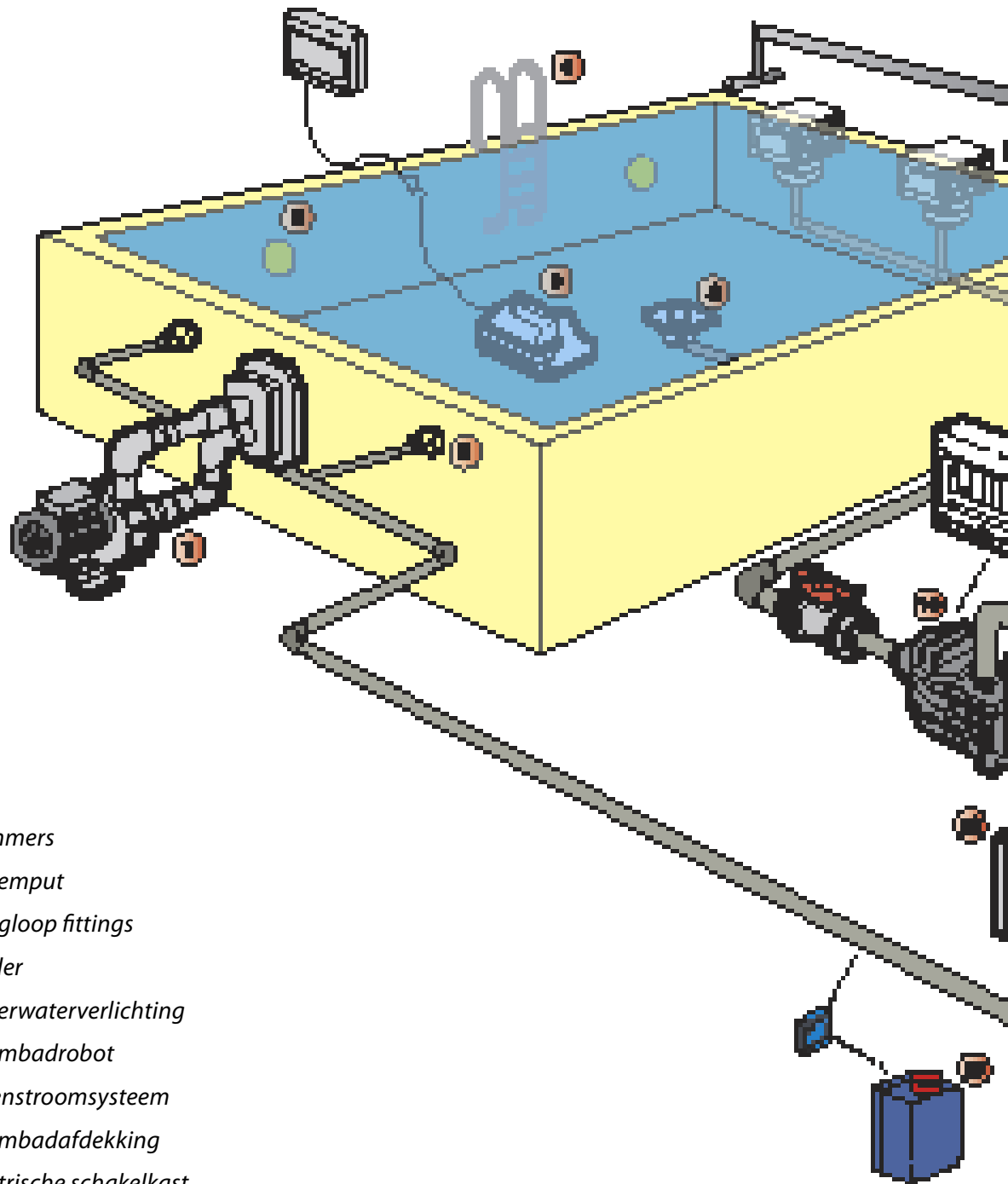



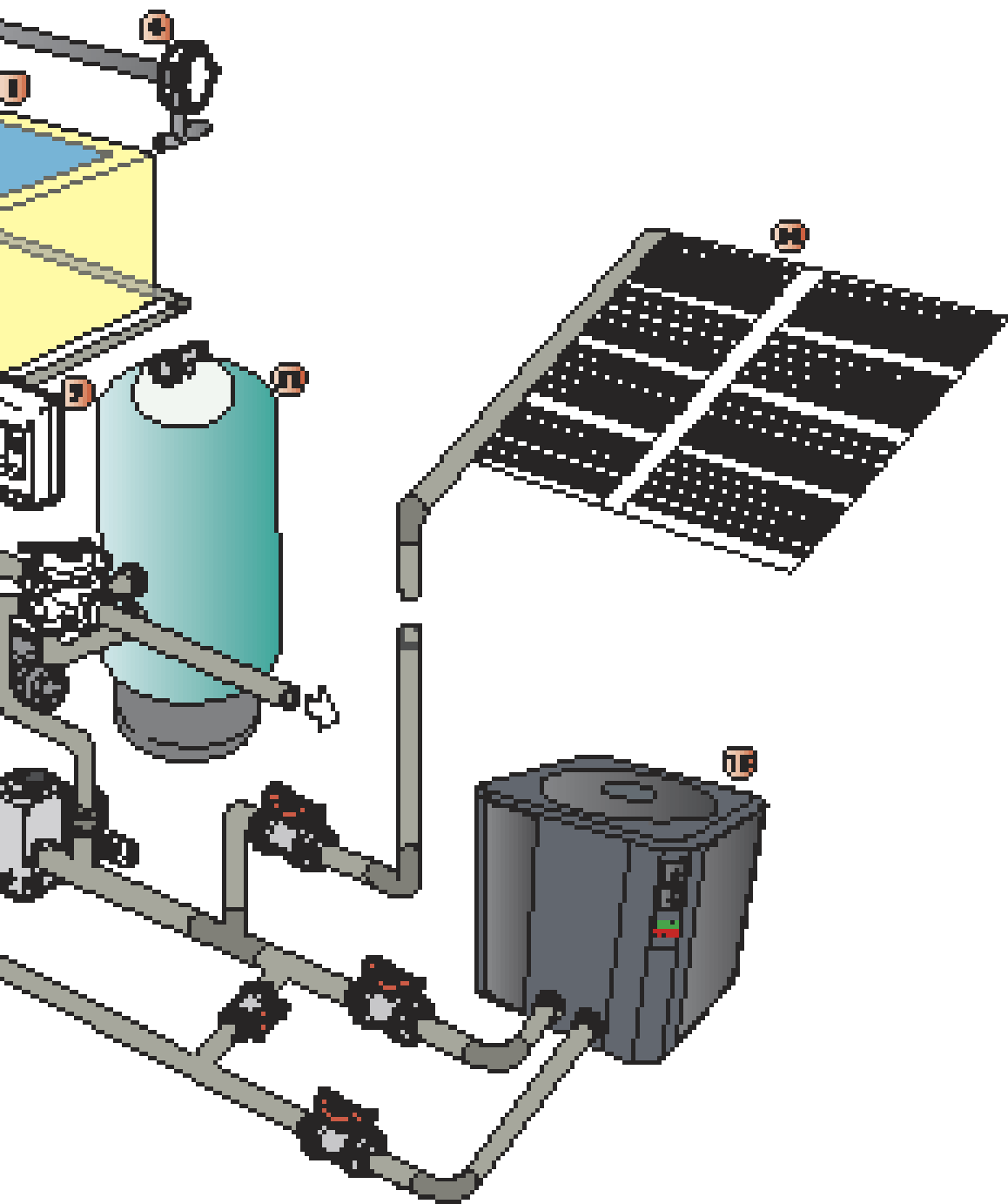

1. *skimmers*
2. *bodemput*
3. *terugloop fittings*
4. *ladder*
5. *onderwaterverlichting*
6. *zwembadrobot*
7. *tegenstroomsysteem*
8. *zwembadafdekking*
9. *elektrische schakelkast*
10. *pomp*
11. *filter met zijdelingse klep*
12. *elektrische verwarmer*
13. *warmtepomp*
14. *zonnepanelen*
15. *automatisch doseringsysteem*







## NIEUWE PRODUCTEN 2012



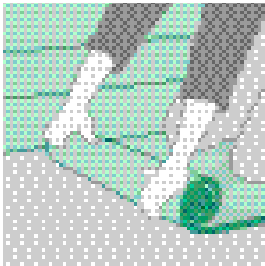

FOTO	OMSCHRIJVING	PAGINA
	<p><b>Hayward Flow Fittings</b></p> <p>Een nieuwe reeks van zwembad flow fittings</p>	12-15
	<p><b>Frontplaten voor LED verlichting</b></p> <p>Beschikbaar in verschillende kleuren</p>	28
	<p><b>Laminar MagicStream</b></p> <p>Transparante stromen zijn prachtig gekleurd met een LED lichtbron</p>	30
	<p><b>Intelliflo pomp</b></p> <p>Intellofilo pomp met Ultraflo en Starite romp</p>	34-35
	<p><b>MJB pomp</b></p> <p>Zelf aanzuigende pomp voor zwembaden</p>	41

	<p><b>Mini DSCT</b></p> <p>Ontkoppelingssysteem type AB</p>	<p>44</p>
	<p><b>Magnus pomp</b></p> <p>Centrifugale pompen voor commerciële zwembaden</p>	<p>62</p>
	<p><b>Chrono 450</b></p> <p>Professioneel zwembad reiniger voor vrije tijd verenigingen, campings, hotels, scholen</p>	<p>72</p>
	<p><b>Uni-Kart</b></p> <p>Universeel karretje voor directe geassisteerde toegang</p>	<p>76</p>
	<p><b>Intellipool</b></p> <p>Zwembad monitor en controle systeem met toegang via afstandsbediening</p>	<p>84</p>

## NIEUWE PRODUCTEN 2012

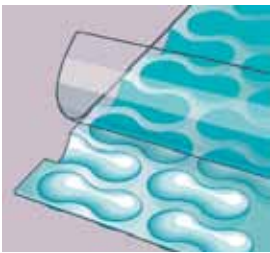
	<p><b>Elektrische doos Cyrano</b></p> <p>3 modellen van elektrische dozen voor het monitoren van uw zwembad</p>	86
	<p><b>Water gordijn Iguazú</b></p> <p>Water gordijn in AISI 316</p>	97
	<p><b>Sand Shark</b></p> <p>Automatisch zwembad reiniger</p>	115
	<p><b>Aqua Mex</b></p> <p>Warmte wisselaar</p>	134
	<p><b>Zwembad isolatie</b></p> <p>Schuim voor zwembadisolatie</p>	148



	<p><b>Sol + Guard geobubble &amp; Energyguard geobubble</b></p> <p>Extreem duurzame zwembad zon afdekking</p>	<p>155</p>
	<p><b>Ionisator Autoclean Uno copper - zilver</b></p> <p>Ionisatie door het behandelen van water met koper en zilver ionen</p>	<p>181</p>
	<p><b>Aqua Rite Pro Salt Chlorinator</b></p> <p>Totale zwembad meet- en doseer chemie ORP (Chloor) en pH</p>	<p>182</p>
	<p><b>Poseidon Spas</b></p> <p>Verbeterde reeks van spas</p>	<p>208-211</p>
	<p><b>Welldana inbouw Spas triple line</b></p> <p>Reeks van inbouw spas met 3 keer meer jets</p>	<p>214-221</p>

# PARTNERPROGRAMMA 2012 PENTAIR PARTNERS IN(PIP): PATH TO PARADISE™

Een uniek programma dat onze top dealers erkent en belooft voor hun inspanningen.

**Wie kan deelnemen?** Dealers (zwembadbouwers, kleinhandelaars en servicebedrijven) in de zwembadindustrie.

**Hoe werkt het?** We willen dealers aanmoedigen om onze producten te verkopen, en in ruil willen we hen belonen voor hun inspanningen. Met elk verkocht product kan een dealer punten verdienen. Deze punten kunnen aan het eind van het jaar ingeruild worden tegen allerlei geschenken.

**Hoe krijg je punten?** Bij onze producten zit een programmakaart. Door deze kaart binnen de 30 dagen na aankoop aan Pentair te bezorgen, krijgen de dealers punten.

**Wat zijn de geschenken?** Dealers kunnen een schitterende reis naar het 'paradijs' verdienen, juwelen en uurwerken, LCD televisietoestellen, GPS systemen, fototoestellen en andere elektronisch apparatuur, en nog zo veel meer...

De inschrijving is volledig **gratis**. Kopieer vandaag nog de hieronder vermelde bon en stuur hem ingevuld terug naar Pentair:

- POST: Pentair Water Pool EMEA - Marketing PIP Team  
Industriepark Wolfstee - Toekomstlaan 30 -  
2200 Herentals - Belgium
- FAX: 0032 14 25 99 04
- E-MAIL: [pip.poolemea@pentair.com](mailto:pip.poolemea@pentair.com)

## PIP BELONINGEN

Verkoop uitrusting van Pentair en kies binnen een reeks van fantastische geschenken zoals:

- 10 Cristal-Flo zand filters
- + 10 Superflo pompen



- 20 Triton zand filters
- + 5P2R pompen



- 20 systemen 2 filter patronen
- + 20 UltraFlow Plus pompen
- 10 Intellibrite lampen



- 20 Triton II met ClearPro technologie
- + 20 IntelliFlo pompen



FIRMA : \_\_\_\_\_

CONTACT : \_\_\_\_\_

ADDRES : \_\_\_\_\_

E-MAIL : \_\_\_\_\_

TELEFOON : \_\_\_\_\_

FAX : \_\_\_\_\_

NAAM EN VOORNAAM VAN COMMERCIËLE

VERANTWOORDELIJKE PPG : \_\_\_\_\_



# 1

## INBOUWSTUKKEN

### REEKS A HAYWARD

#### SKIMMERS

#### HOOFD AFVOEREN

LUXUEUZE UITVOERING: IN HOLTE

SUPER LUXUEUZE SERIE : DRAADAANSLUITING

#### AFVOER FITTING

#### WAND DOORVOER

#### ACCESSOIRES VOOR SKIMMERS

### REEKS B

GEKLEURDE INBOUWSTUKKEN VOOR LINER ZWEMBADEN

### REEKS C - ABS MET DEKSEL IN ROESTVRIJ STAAL

### REEKS D - INBOUWSTUKKEN IN ROESTVRIJ STAAL

# 1 INBOUWSTUKKEN

## REEKS A HAYWARD SKIMMERS



3119

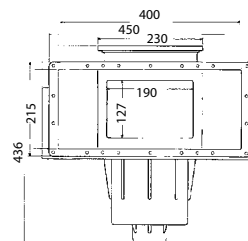
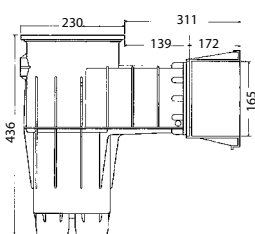

3111

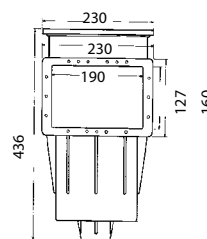
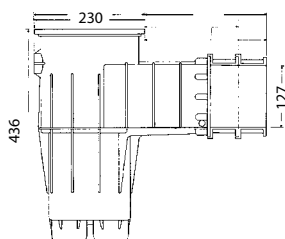

### AANWINSTEN

#### EFFICIËNTIE

- Breed vlak: klassiek concept voor een betere zuigkracht.
- Stille waterkering omwille van een shock absorbering boven op de track.
- Toelaatbare doorstroming: 6 tot 10m<sup>3</sup>/u.

#### POLYVALENTIE

- 3cm aanpasbare nek: aanpasbaar naar alle designs.
- Aansluiting: 2" met schroefdraad voorzien, 63mm holte.
- Mogelijkheid van 50mm met de gegeven stekker.
- Voor een 1 1/2 aansluiting met schroefdraad voorzien of herleider 3191.

#### EXTRA DUURZAAMHEID

- De romp van de skimmer is gemaakt uit één geheel (slechts 1 laspunt tussen de skimmer en de track)
- Materiaal: ABS

#### GEBRUIKSVRIENDELIJKHEID

- Overflow Ø 32 / wijzigbare klep voor de doorstroming / Site bescherming (vinyl) / Zelf klevende Screw cover trim / Anti schok model (paneel versie).

REFERENTIE	CODE	VERLENGING IN MM	OMSCHRIJVING	PRIJS
3007140030	3110	139	Kleine skimmer voor betonbaden	€84,97
3007140031	3111	139	Kleine skimmer voor linerbaden	€92,53
3007140028	3107	197	Standaard skimmer + 1 verlenging	€156,06
3007140033	3118	311	Skimmer brede verlenging voor betonbaden	€112,21
3007140034	3119	311	Skimmer brede verlenging voor linerbaden	€101,72

## HOOFD AFVOEREN

### LUXUEUZE UITVOERING: IN HOLTE

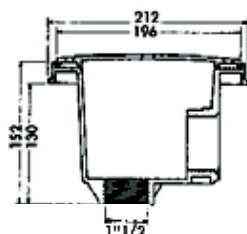

Luxueuze uitvoering : in holte.

Aansluiting : zijpoort 50mm opening / onder poort 1 $\frac{1}{2}$  met een indruk dop.

Materiaal : ABS.

Uitrusting : bescherming site.

Toegelaten doorstroming : 5 - 15m<sup>3</sup>/u.

REFERENTIE	CODE	OMSCHRIJVING	PRIJS
3007140042	3254	Hoofd afvoer voor betonbaden	€25,51
3007140043	3255	Hoofd afvoer voor linerbaden	€35,47

### SUPER LUXUEUZE SERIE: DRAADAANSLUITING

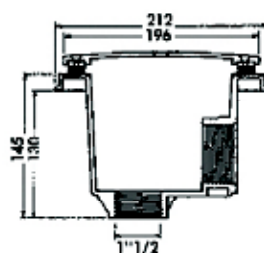

Aansluiting : zijpoort 1 $\frac{1}{2}$  of 2" opening / onder poort 1 $\frac{1}{2}$  met een indruk dop.

Materiaal : ABS.

Toegelaten doorstroming : 5 - 15m<sup>3</sup>/u.

REFERENTIE	CODE	OMSCHRIJVING	PRIJS
3007140044	3252	Hoofd afvoer 2" voor betonbaden	€29,79
3007140022	3253	Hoofd afvoer 2" voor linerbaden	€36,88

# 1 INBOUWSTUKKEN

## INSPUITERS

### RICHTBARE INSPUITERS

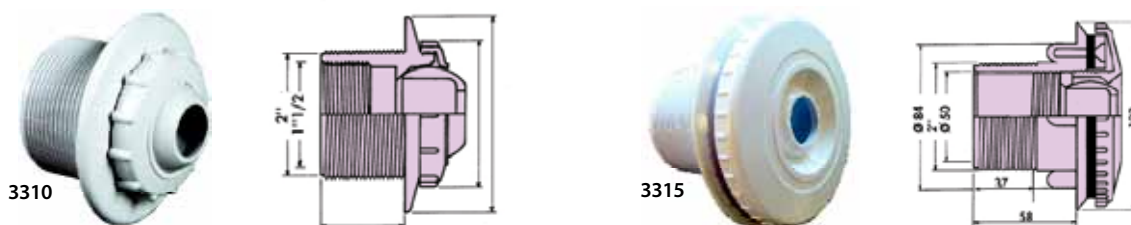

Materiaal : ABS.

Uitrusting : richtbare wartel 22mm.

Toegelaten doorstroming : 5 - 6m<sup>3</sup>/u.

REFERENTIE	CODE	OMSCHRIJVING	PRIJS
3007140045	3310	Richtbare inspuiters voor betonbaden	€7,82
3007140024	3315	Richtbare inspuiters voor linerbaden	€14,15
3007140046	3321	Richtbare inspuiters + borgmoer voor paneel baden	€19,33

## VACUÛM FITTINGS

### VACUÛM FITTINGS 2"- 1 1/2" SCREW-IN – BETON EN POLYESTER



Materiaal : ABS.

Toegelaten doorstroming : 5 - 6m<sup>3</sup>/h.

REFERENTIE	CODE	OMSCHRIJVING	PRIJS
3007140049	3330	Vacuüm fittings	€6,21

### VACUÛM FITTING 2" INSCHROEFBAAR IN BUIS VAN 50 – VINYL EN PANEEL



Materiaal : ABS.

Toegelaten doorstroming : 5 - 6m<sup>3</sup>/h.

REFERENTIE	CODE	OMSCHRIJVING	PRIJS
3007140041	3331*	Vacuüm fittings	€15,06

\* Niet aanbevolen voor reinigers met booster pomp



## WAND DOORVOER

### WAND DOORVOER 3352

Aansluiting : 2" - 50.

Materiaal : ABS 250 mm or 200 mm.

Te gebruiken met : 75W halogeen lampen,  
100W beton en vinyl halogeen lampen, uitvoer  
en vinyl vacuüm montages.

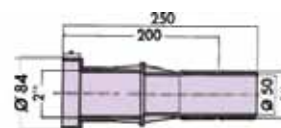

REFERENTIE	CODE	OMSCHRIJVING	PRIJS
3007140036	3352	Wand doorvoer 250 mm	€8,85

### WAND DOORVOER 3353

Aansluiting : 2" - 50.

Materiaal : ABS 250 mm of 200 mm.

Te gebruiken met : Vinyl 75W halogeen lampen.

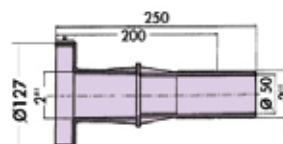

REFERENTIE	CODE	OMSCHRIJVING	PRIJS
3007140038	3353	Wand doorvoer 250 mm	€10,90

### WAND DOORVOER 3350

Aansluiting : 2" - 50.

Materiaal : ABS 250 mm of 200 mm

Te gebruiken met : Beton muurdoorvoer.

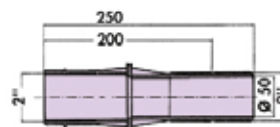

REFERENTIE	CODE	OMSCHRIJVING	PRIJS
3007140037	3350	Wand doorvoer 250 mm	€8,23

### WAND DOORVOER 3358

Aansluiting : 63 - 50.

Materiaal : ABS.

For use with : Beton muurdoorvoer.

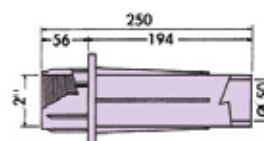

REFERENTIE	CODE	OMSCHRIJVING	PRIJS
3007140039	3358	Wand doorvoer 250 mm	€10,08

# 1 INBOUWSTUKKEN

## SKIMMER ACCESSOIRES

### ABS HOOG WATERLIJN SKIMMER



REFERENTIE	MODEL	OMSCHRIJVING	PRIJS
3093010205	200200003	Hoog Waterlijn Skimmer STANDAARD voor Linerbad	€125,54
3093020206	200200004	Hoog Waterlijn Skimmer STANDAARD voor Betonbad	€85,11
3093010203	2002000DL	Hoog Waterlijn Skimmer HOEK voor Linerbad (set van 2)	€296,13
3093020204	2002000DC	Hoog Waterlijn Skimmer HOEK voor Betonbad (set van 2)	€258,15

### SKIM-VAC VOOR PREMIUM EN DESIGN SKIMMER

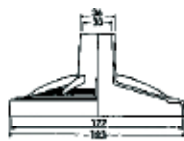

**Functie** : laat aansluiting toe van de zuigkracht buis aan de skimmer als er geen vacuüm montage is.

**Materiaal** : Poly propeen.

REFERENTIE	CODE	OMSCHRIJVING	PRIJS
3007140047	3190	Skim-Vac	€9,93

### VERHOGING VAN SKIMMER



**Functie** : Extending the skimmer collar.

**Materiaal** : ABS.

**Effectieve hoogte** : 50mm, aanpasbaar.

REFERENTIE	CODE	OMSCHRIJVING	PRIJS
3007140010	3195	Verhoging voor Premium skimmer	€9,55

### VERMINDERING VOOR PREMIUM & DESIGN SKIMMERS

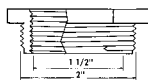

**Functie** : Vermindering 2" afvoer naar 1 1/2".

**Materiaal** : ABS.

REFERENTIE	CODE	OMSCHRIJVING	PRIJS
3007140048	3191	Reductiestuk 2" - 1 1/2"	€8,52

### MECHANISCHE VLOTTER REGULATOR

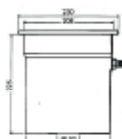

**Aansluiting** : Watertoever 3/8" lagere afvoer 50 mm houder.

**Materiaal** : ABS.

REFERENTIE	CODE	OMSCHRIJVING	PRIJS
3007140011	3150	Niveauregelaar mechanisch	€67,54





**INBOUWSTUKKEN RANGE A - BESCHIKBAAR IN VERSCHILLENDE KLEUREN**

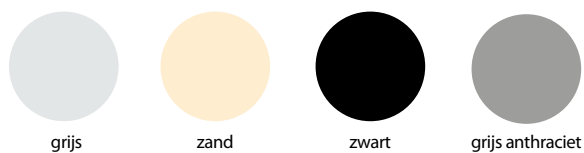

REFERENTIE	CODE	OMSCHRIJVING	PRIJS
3007140032*	3111	Premium kleine skimmer - gekleurd	€124,28
3007140035*	3119	Premium brede skimmer - gekleurd	€148,09
3007140023*	3253	Hoofd afvoer - gekleurd	€45,84
3007140025*	3315	Verstelbare buis - gekleurd	€24,11
3007140041*	3331	Bezemsteel - gekleurd	€17,16

**REEKS B**

**GEKLEURDE INBOUWSTUKKEN VOOR LINER ZWEMBADEN**



REFERENTIE	OMSCHRIJVING	PRIJS
3007021989	Witte grote opening Skimmer 312mm (model SL-119)	€157,41
3007010922*	Gekleurde grote opening Skimmer 312mm (model SL-119)	€173,00
3007022021	Witte Liner, 250mm met terugloop en richtbare jet	€55,67
3007022021*	Gekleurde Liner, 250mm met terugloop en richtbare jet	€61,45
3007021891	Witte Liner Return met terugloop en richtbare jet	€33,35
3007021891*	Gekleurde Liner Return met terugloop en richtbare jet	€36,50
3007022023	Witte Liner, 250mm met vacuümpunt en afsluitdop	€30,76
3007022023*	Gekleurde Liner, 250mm met vacuümpunt en afsluitdop	€30,76
3007022040	Witte Liner met vacuümpunt en afsluitdop	€19,35
3007022040*	Gekleurde Liner met vacuümpunt en afsluitdop	€19,35
3007021612	Witte Bodemput Liner Uitang (50/63) - BL310	€42,59
3007029698*	Gekleurde Bodemput Liner Uitang (50/63) - BL310	€42,73

\* Kleurkeuze : groen, lichtblauw, adria blauw, grijs anthraciet, grijs, zwart, zand

# 1 INBOUWSTUKKEN

## REEKS C - ABS MET DEKSEL IN ROESTVRIJ STAAL - AISI 316L

### SKIMMER MET TRAPEZIUM SPUITMOND VOOR LINER EN POLYESTER BAD



REFERENTIE	CODE	KG	M <sup>3</sup>	U	PRIJS
3059067674	87192012	6,3	0,108	x1	€418,02

### SKIMMER MET STANDAARD SPUITMOND VOOR LINER EN POLYESTER BAD



REFERENTIE	CODE	KG	M <sup>3</sup>	U	PRIJS
3059068923	87192010	2,75	0,04	x1	€330,99

### BODEMPUT VOOR LINER EN POLYESTER BAD



REFERENTIE	CODE	KG	M <sup>3</sup>	U	PRIJS
3059067671	87198014	1,65	0,0126	x1	€124,43

### RICHTBARE MUURFITTING VOOR LINER EN POLYESTER BAD



REFERENTIE	CODE	KG	M <sup>3</sup>	U	PRIJS
3059067672	87198042	1,74	0,0036	x2	€75,84

buitendraad: 2" - binnendraad: 1" 1/2

### VACUUM INLET MET DEKSEL VOOR LINER EN POLYESTER BAD - AISI 316



REFERENTIE	CODE	KG	M <sup>3</sup>	U	PRIJS
3059067673	87198052	0,9	0,0015	x1	€79,91

buitendraad: 2" - binnendraad: 1" 1/2



## ROESTVRIJ STAAL INBOUWSTUKKEN - AISI 316 L

### GEÏNSTALLEERD IN 10 MINUTEN – GEEN ONDERHOUD NODIG

Met Hayward roestvrij staal afwerkingen/inbouwstukken kun je een roestvrije finish bekomen op onze reeks van witte artikelen. U kunt uw zwembad mooier maken zonder bijkomende veranderingen.



INS 3111



INS 3481



INS 1419



INS 3250



INS 3119

### VOORDELEN

#### EFFICIËNTIE

- Geïnstalleerd in 10 minuten, zelfs op reeds geplaatst materiaal.

#### POLYVALENTIE

- Roestvrij staal afwerkingen voor hoofd afvoeren van de Hayward serie en voor hoofd afvoeren van de Cofies serie.
- Roestvrij staal afwerkingen voor uitvoer montages 1"1/2 (beschikbaar voor alle modellen)
- Roestvrij staal afwerkingen voor Auto-Skim skimmers en Premium skimmers.
- Roestvrij staal afwerkingen voor lampen van de Design serie, voor lampen van de Eurolite serie en voor Led lampen ColorLogic® en Color Logic®II.

#### EXTRA DUURZAAMHEID

- Gemaakt uit 316L roestvrij staal om het risico van corrosie te vermijden.

#### GEBRUIKSVRIENDELIJKHEID

- Geen onderhoud nodig.

REFERENTIE	CODE	OMSCHRIJVING	PRIJS
3007140018	INS 3119	Skimmer Premium ref 3119	€422,10
3007140017	INS 3111	Skimmer Premium ref 3111	€267,33
3007140019	INS 3250	Cofies hoofd afvoer	€71,74
3007140016	INS 1419	Inspuiter 1"½	€70,77
3007140020	INS 3481	300W Design lamp en ColorLogic®II	€86,50

# 1

## INBOUWSTUKKEN

### REEKS D - INBOUWSTUKKEN IN ROESTVRIJ STAAL

#### SKIMMERS - AISI 316L



STANDAARD

#### VOOR BETON ZWEMBADEN

REFERENTIE	MODEL	OMSCHRIJVING	PRIJS
3069019149	19101	Standaard skimmer met verbinding 1 1/2" - 2"	€810,81
3069019150	19103	Skimmer met grote opening en verbinding 1 1/2" - 2"	€1.014,74
3069019151	19105	Horizontaal - met verwijderbare mand	€1.105,65

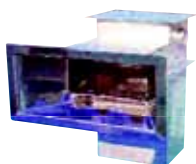

GROTE OPENING

#### VOOR LINER ZWEMBADEN EN GEPREFABRICEEERDE ZWEMBADEN

REFERENTIE	MODEL	OMSCHRIJVING	PRIJS
3069019152	19102	Standaard skimmer met verbinding 1 1/2" - 2"	€980,34
3069019155	19104	Skimmer met grote opening en verbinding 1 1/2" - 2"	€1.211,30
3069019156	19106	Horizontaal - met verwijderbare mand	€1.226,04



HORIZONTAAL

#### HOOG WATERLIJN SKIMMER IN INOX



REFERENTIE	MODEL	OMSCHRIJVING	PRIJS
3069010005	19111	Hoog Waterlijn skimmer B600 liner	1.449,63 €

#### BODEMPUT IN GLANZEND ROESTVRIJ STAAL - AISI 316L

#### VOOR BETON ZWEMBADEN

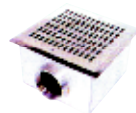

REFERENTIE	MODEL	OMSCHRIJVING	PRIJS
3069019163	20099	Ø 17 cm - F 2"	€283,78
3069019164	20101	cm. 20 x 20 - F2"	€382,06

#### VOOR LINER ZWEMBADEN EN GEPREFABRICEEERDE ZWEMBADEN

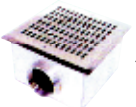

REFERENTIE	MODEL	OMSCHRIJVING	PRIJS
3069019166	20100	Ø 17 cm - F 2" of F 1 1/2"	€361,18
3069019167	20102	cm. 20 x 20 - F2"	€496,31

**WANDDOORVOER - AISI 316L****VOOR BETON ZWEMBADEN (AIS1 304)**

REFERENTIE	MODEL	OMSCHRIJVING	PRIJS
3069019168	18100	lengte cm 25/35 - 1 1/2" M/F	€113,02
3069019169	18101	lengte cm 25/35 - 2" M/F	€159,71

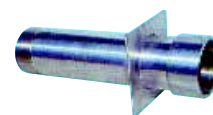
**VOOR BETON ZWEMBADEN MET LINER (AIS1 316 L)**

REFERENTIE	MODEL	OMSCHRIJVING	PRIJS
3069019170	18111	lengte cm 25/35 - 1 1/2" M/F	€229,73
3069019171	18113	lengte cm 25/35 - 2" M/F	€255,53

**VOOR PANELEN MET LINER (AIS1 316 L)**

REFERENTIE	MODEL	OMSCHRIJVING	PRIJS
3069019181	18110	lengte cm 10 - 1 1/2" F/M	€185,50
3069019194	18112	lengte cm 10 - 2" F/M	€224,82

**SPIJTMONDEN VOOR PLAATSING OP DE WANDEN - AISI 316L****VOOR BETON ZWEMBADEN**

REFERENTIE	MODEL	OMSCHRIJVING	PRIJS
3069019195	17114	rooster - vast 1 1/2"	€117,94
3069019196	17115	rooster - vast 2"	€122,85
3069019197	17018	met richtbare straal 1 1/2"	€151,11
3069019198	17019	met richtbare straal 2"	€169,53
3069018937	17028	Aanzuigmond voor vacuümzuiger, 2"	€178,13

1

2

**VOOR LINER ZWEMBADEN**

REFERENTIE	MODEL	OMSCHRIJVING	PRIJS
3069019199	17119	rooster - vast 1 1/2"	€167,08
3069019200	17120	rooster - vast 2"	€181,82
3069019201	17022	met richtbare straal 1 1/2"	€218,67
3069019202	17023	met richtbare straal 2"	€235,87
3069018938	17029	Aanzuigmond voor vacuümzuiger, 2"	€255,53

3

4

**VERDEELDOOS**

REFERENTIE	MODEL	OMSCHRIJVING	PRIJS
3069030099	29202	vierkante verdeeldoos uit roestvrij staal AISI 316 L voor onderwaterverlichting. Afmetingen: 13 cm x 13 cm	€181,82

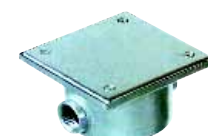



# 2

## VERLICHTING

### TRADITIONELE VERLICHTING

300 W LAMPEN

75 W LAMPEN

### ONDERWATERVERLICHTING

VAST

RICHTBAAR

VERDEELDOZEN

### LED

VOOR NIEUWE ZWEMBADEN

VOOR BESTAANDE ZWEMBADEN

LAMINAR MAGIC STREAM

# 2

## VERLICHTING

### TRADITIONELE VERLICHTING

#### REEKS A - HAYWARD

##### 300W LAMPEN



3481

**GARANTIE**  
2 Jaar

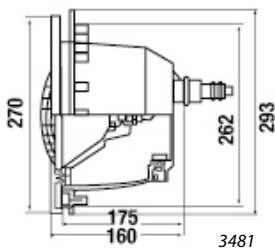

#### KENMERKEN

##### EFFICIËNTIE

- Stroom: 300W.
- Stroom toevoer voltage: 12V ac.

##### POLYVALENTIE

- Voor alle types zwembaden.
- enkel onder water gebruik.

##### EXTRA DUURZAAMHEID

- De romp van de lamp is gevormd in verbeterd glas versterkt met polymer om een uiterste sterkte te bekomen.
- Nis met krassen binnenin: betere hechting van de lens.
- Uitrusting: geleverd compleet met nis en 90cm lange doorvoer koker met 2 met schroefdraad voorziene uiteindes  $\frac{3}{4}$ " / 6mm<sup>2</sup> en 2.30m kabel.
- Boor vormplaat (paneel versie).
- Eigenschappen: IP68 – klasse III – ENEC Certificatie.

REFERENTIE	CODE	OMSCHRIJVING	PRIJS
3007140005	3478	Design lamp voor betonbad	€105,03
3007140006	3481	Design lamp voor linerbad	€115,37
3007140009	3487	Design lamp voor paneel bad	€122,17

3007140007	3481*	Gekleurd design lamp voor paneel bad	€131,81
------------	-------	--------------------------------------	---------



##### 75W LAMPEN



3429

**GARANTIE**  
2 JAAR

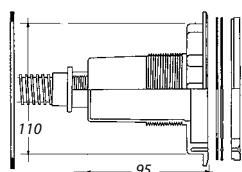

3429

#### KENMERKEN

##### EFFICIËNTIE

- Stroom: 75W

##### POLYVALENTIE

- voor zwembaden, spas, ladders, fonteinen.
- Enkel onder water gebruik.

##### EXTRA DUURZAAMHEID

- Stroom toevoer voltage: 12V ac.
- Kabel: 2 x 1.5mm<sup>2</sup>.

##### ACCESSOIRE

- Nis – complete lens + flexibele doorvoer voorzien met schroefdraad uiteindes.

REFERENTIE	CODE	OMSCHRIJVING	PRIJS
3007140002	3424	75 W lamp voor betonbad	€134,44
3007140003	3429	75 W lamp voor linerbad	€143,76
3007140036	3352	Wand inspuitsuk voor betonbaden	€8,85
3007140038	3353	Wand inspuitsuk voor linerbad	€10,90





## REEKS B

### VAST



REFERENTIE	OMSCHRIJVING	PRIJS
3007022007	Witte Liner Onderwaterverlichting, 300W-12V Rond, schroefbevestiging	€148,95
3007022007*	Gekleurde Liner Onderwaterverlichting, 300W-12V Rond, schroefbevestiging	€173,97
3007022008	Liner Onderwaterverlichting, 300W-12V Rond, clip systeem	€164,23

\* Kies uw kleur: wit - zand - groen - zwart - lichtblauw - adria blauw - grijs - grijs anthraciet

### RICHTBAAR



REFERENTIE	OMSCHRIJVING	PRIJS
3007022012	Witte Liner Onderwaterverlichting, 300W-12V Richtbaar	€158,26
3007022012*	Gekleurde Liner Onderwaterverlichting, 300W-12V Richtbaar	€173,97

\* Kies uw kleur: wit - zand - groen - zwart - lichtblawu - adria blauw - grijs - grijs anthraciet

### VERBINDINGSDOOS VOOR LAMPEN

REFERENTIE	OMSCHRIJVING	PRIJS
3007140001	HAYWARD verbindingsdoos	€12,36
3007022017	Universele verbindingsdoos	€28,67
3007022018	Universele verbindingsdoos, gekleurd - grijs/zand	€31,73



# 2

## VERLICHTING

### LED VERLICHTING

#### Vergelijking LED verlichting vs traditionele verlichting

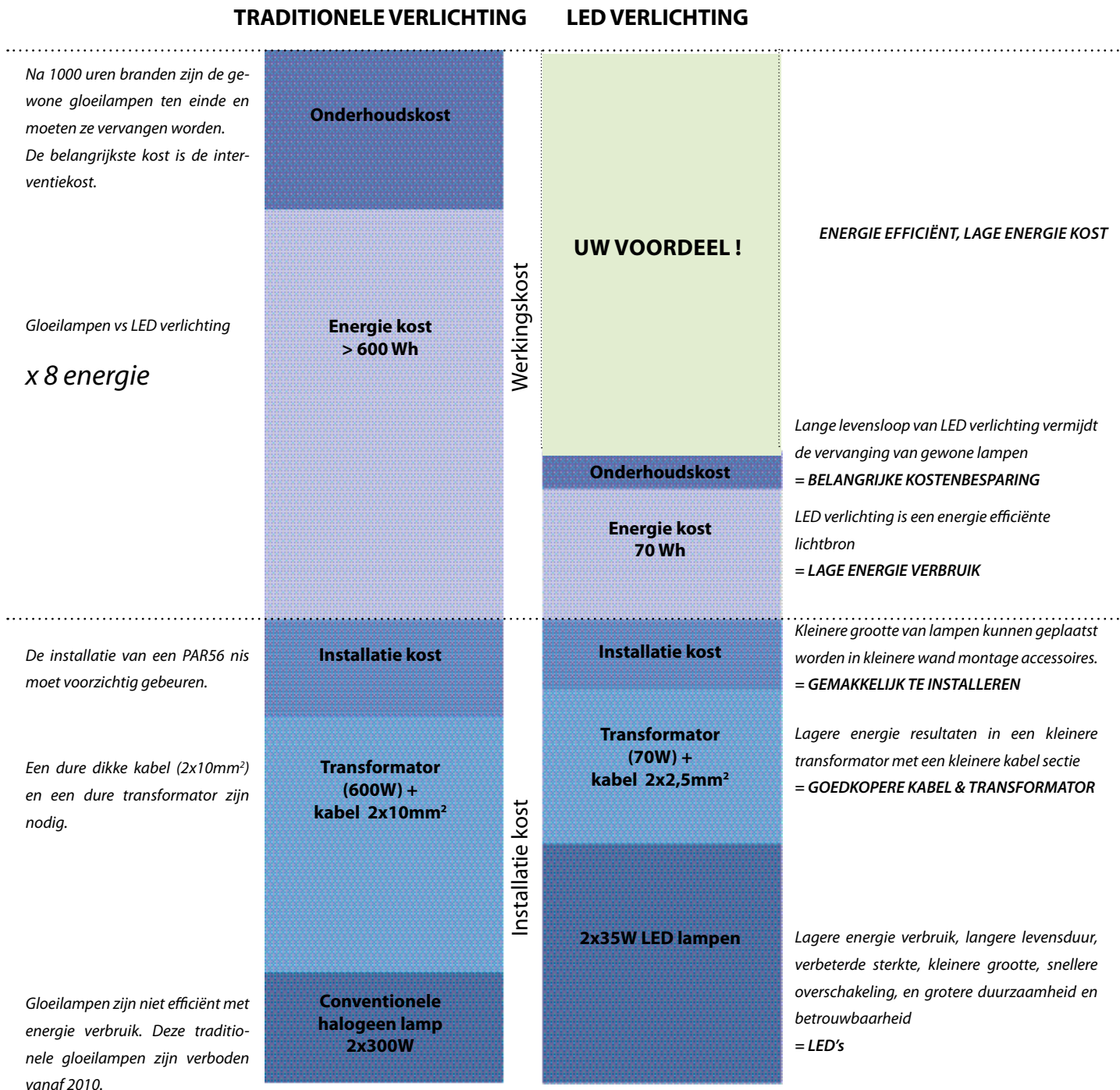



## LED LAMPEN – NIEUWE BADEN

### KIES UW WAND MONTAGE (FITTING)



REFERENTIE	CODE	OMSCHRIJVING	PRIJS
3094030046	PZA-WTM	Wand doorvoer voor baden met dunne wanden, wanden van polyester, metalen of houten baden en linerbaden.	€32,62



REFERENTIE	CODE	OMSCHRIJVING	PRIJS
3094030045	PZA-WC	Wand doorvoer voor baden met wanden in beton of steen, liner en mozaïek baden	€32,62

### KIES UW LAMP



REFERENTIE	CODE	OMSCHRIJVING	PRIJS
3094030043	PLA100-WH-35	2500 lm, 55W, Kleurverlichting, diameter 10 cm (invoer of behoudt je input 12V AC)	€212,03



REFERENTIE	CODE	OMSCHRIJVING	PRIJS
3094030040	PLA100-RGB-55	2700 lm, 35W, Witte verlichting, diameter 10 cm (invoer 12V AC)	€407,75



REFERENTIE	CODE	OMSCHRIJVING	PRIJS
3094030044	PLA170-WH-65	5400 lm, 65W, Witte verlichting, diameter 17 cm (invoer 12V AC)	€320,76



REFERENTIE	CODE	OMSCHRIJVING	PRIJS
3094030041	PLA170-RGB-80	3750lm, 80W, Kleurverlichting, diameter 17 cm (invoer 12V AC)	€538,22

# 2

## VERLICHTING

### KIES UW AFWERKING



REFERENTIE	CODE	OMSCHRIJVING	PRIJS
3094030065	PZA100-RA-*	Standaard ringen vooraan PZA 100 (diam. 100mm) (Wit, donker grijs, licht grijs, licht blauw, medium blauw, Caribisch groen, zand wit, zwart)	€39,78
3094030066	PZA170-RA-*	Standaard ringen vooraan PZA 170 (diam. 170mm) (Wit, donker grijs, licht grijs, licht blauw, medium blauw, Caribisch groen, zand wit, zwart)	€53,04
3094030058	PZA100-RA-SS	Standaard ring vooraan PZA 100 in roestvrij staal	€54,37
3094030057	PZA170-RA-SS	Standaard ring vooraan PZA 170 in roestvrij staal	€70,68
3094030060	PZA100-RN-*	Ultra fijne ringen vooraan PZA 100 (diam. 100mm) (Wit, donker grijs, licht grijs, licht blauw, medium blauw, Caribisch groen, zand wit, zwart)	€16,31
3094030059	PZA170-RN-*	Ultra fijne ringen vooraan PZA 170 (diam. 170mm) (Wit, donker grijs, licht grijs, licht blauw, medium blauw, Caribisch groen, zand wit, zwart)	€53,04
3094030062	PZA100-RN-SS	Ultra fijne ring vooraan PZA 100 in roestvrij staal AISI 316 L	€54,37
3094030061	PZA170-RN-SS	Ultra fijne ring vooraan PZA 170 in roestvrij staal AISI 316 L	€70,68

### KIES UW CONTROLES



REFERENTIE	CODE	OMSCHRIJVING	PRIJS
3094030042	PZA-RC	Afstandsbediening voor ADAGIO+ (communicatie doos, 2 draagbare zenders zonder transformator) (input 12V AC)	€119,61
3094030073	PZA-RC-150	Stroom toevoer en afstandsbediening voor ADAGIO+ met 2 draagbare zenders (input 230 V AC / Uitvoer 12 V AC max 150W)	€424,32
3094030038	PZS-RC	Afstandsbediening voor PAR56LED (Communicatie doos, 2 draagbare zenders zonder transformator) (input 12V AC)	€119,61
3094030039	PLREM 200	Stroom toevoer en afstandsbediening voor PAR56LED met 2 draagbare zenders (input 230 V AC / Output 12 V AC max 220 W)	€228,34



## LED VERLICHTING – BESTAANDE BADEN

### RETROFIT NIS MET ADAGIO +

Witte LED lampen



3094030044	PLA170-WH-65	5400 lm, 65W Witte verlichting, diameter 17 cm (input 12 V AC)	€320,76
------------	--------------	--	---------

Gekleurde LED lampen



REFERENTIE	CODE	OMSCHRIJVING	PRIJS
3094030041	PLA170-RGB-80	3750 lm, 80W Kleurverlichting, diameter 17 cm (input 12 V AC)	€538,22

Hoe een halogeen lamp uitrusten met adagio+

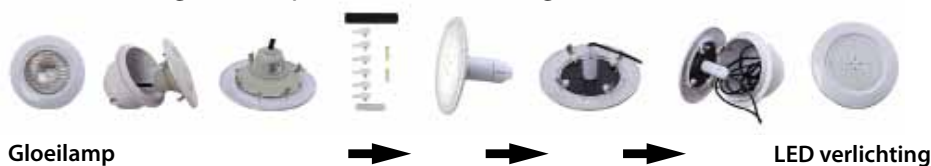

Gloeilamp

LED verlichting

### RETROFIT NICHE MET KONISCHE PAR56LED

Witte LED lampen



3094030030	PLW280PAR56	Conische vorm, 1386 lm, 27W, 252 LEDs, Witte verlichting, Vervanging voor PAR56 (input 12V AC)	€168,53
3094030035	PLW580PAR56	Conische vorm, 2772 lm, 45W, 504 LEDs, Witte verlichting, Vervanging voor PAR56 (input 12V AC)	€244,65

Gekleurde LED lampen



REFERENTIE	CODE	OMSCHRIJVING	PRIJS
3094030030	PLS280PAR56	Conische vorm, 408 lm, 27W, 252 LEDs, Kleurverlichting, Vervanging voor PAR56 (input 12V AC)	€168,53
3094030031	PLS 580 PAR56	Conische vorm, 817 lm, 45W, 504 LEDs, Kleurverlichting, Vervanging voor PAR56 (input 12V AC)	€244,65

Hoe LED uitrusten met PAR56LED



Gloeilamp

LED verlichting



# 2

## VERLICHTING

### LAMINAR MAGICSTREAM



**Laminar MagicStream** zorgt voor totale klare, uniforme bogen van bewegend water die ofwel vanuit uw zwembad dek of vanuit het omgevende landschap komen. 's Nachts zijn deze transparante stralen schitterend verlicht (of gekleurd) met een LED lichtbron.

#### KENMERKEN

- De water bogen kunnen tot 2 meter hoog gaan en kunnen 2.5 m ver projecteren in uw zwembad
- De installatie is gelijk met de muur gemaakt op het dek of een andere oppervlakte: geen zichtbare of onveilige hoeken
- Nachtelijke kleureffecten: mogelijkheid tot het houden van een vast kleur of het variëren in een vaste reeks kleuren
- De waterstromen kunnen gemakkelijk aangepast worden in 2 richtingen: verticaal en in de richtingen links en rechts
- MagicStream® komen volledig geassembleerd en zijn klaar om te installeren. Om spectaculaire nachtelijke effecten te creëren, is een LED lamp motor inbegrepen. Voeg eenvoudig weg buizen en een 12V zwembad transformator om stroom te voorzien
- CE-goedgekeurd

#### Kleur effecten

- **Kleur freeze modus** : U kiest 1 kleur van licht. Het kleur verandert niet.
- **Kleur verander modus**: het kleur van het licht verandert automatisch, naargelang 1 van de 3 volgende programma's:
  - **Sync** : de kleuren zullen veranderen met een interval van 10 sec.
  - **Random** : de kleuren zullen veranderen met ongeveer een interval van 10 sec maar in een volledige willekeurige volgorde.
  - **Party** : de kleuren zullen willekeurig veranderen en traag in het begin, dan zal het tempo toenemen, totdat de volgorde/reeks eindigt met snelle flitsen en strobes. De reeks herbegint dan, terug met de trage veranderingen in het begin.

Data Prestatie LAMINAR			
M <sup>3</sup> /h	1,4	1,7	1,9
Inlet druk (bar)	0,17	0,24	0,31
Hoogte van de jet (m)	1,5	1,8	2,1

REFERENTIE	MODEL	OMSCHRIJVING	PRIJS
3011050001	58000 IT-EU	Laminar MagicStream LED 12V TAN	€953,47







# 3

## **POMPEN**

**INTELLIFLO  
ULTRAFLOW-PLUS  
SUPERFLO  
WHISPERFLO  
SWIMMEY  
MCB  
MJB  
HGS  
STA-RITE 5P2R  
MINI DSCT  
BOOSTRITE  
SUBMERSIBLE PUMPS  
COVER PUMP**

# 3

## POMPEN

### INTELLIFLO - POMP MET VARIABELE SNELHEID EN DEBIET



GARANTIE  
3 JAAR

*IntelliFlo is zonder meer de nieuwe standaard inzake zwembadpompen, dankzij zijn geïntegreerde intelligentie, baanbrekende motortechnologie en superieure vormgeving. De IntelliFlo stuurt zelf zijn werking en past zich automatisch aan wanneer hij een verandering detecteert in de toestand van het zwembad. Dit betekent een doorbraak op het vlak van de performantie en efficiëntie van zwembadpompen*

*Voor het hydraulisch gedeelte maakt de standaard IntelliFlo gebruik van het pomplichaam van de Whisperflo. Er zijn echter ook versies verkrijgbaar met het pomplichaam van de Ultraflo of Sta-rite, zodat u gemakkelijk een bestaande pomp door de IntelliFlo kan vervangen. Alle versies zijn met dezelfde motor uitgerust.*

#### EIGENSCHAPPEN

- Monofasig
- Weergave in 6 talen
- Motor 0 – 3.2 kW
- Debiet: 4,5 m<sup>3</sup>/h – 36 m<sup>3</sup>/h
- Druk: 1 bar – 2.8 bar
- Motor draait op verschillende snelheden of debiet (motor met permanente magneet) Watts / Ampères variëren naargelang van het debiet en de druk
- Geen grafieken van pompprestaties en hydraulische berekeningen meer nodig
- bedient tot 10 water attracties
- Ingebouwde bescherming tegen
  - Droogdraaien
  - Oververhitting
  - Onderkoeling
  - Onder- en overvoltage
- Bewaakt differentiële druk van deining of filter
- Manuele overname



#### Voordelen

De geïntegreerde, intelligente en innovatieve motortechnologie, in combinatie met de superieure vormgeving, biedt tal van voordelen:

- Permanente magneet
- Laag geluidsniveau
- Output van 90%
- Laag energieverbruik
- Minder slijtage

## INTELLIFLO TABEL

De tabel hieronder toont de kosten na aankoop van een Ultraflow en Intelliflo pomp

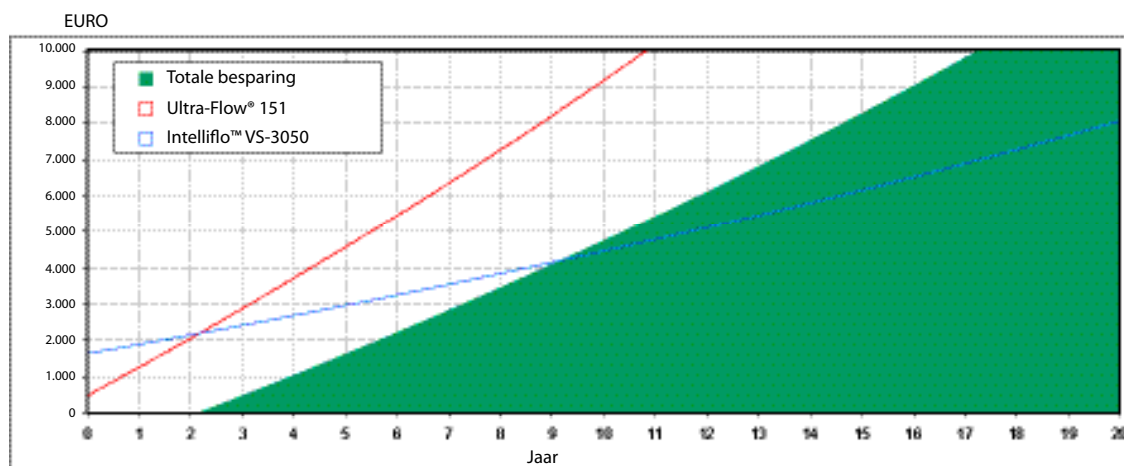

### Intelliflo meerwaarden:

De permanente magneet motor geeft de Intelliflo een onmiddellijke energiebesparing tot 15 % tegenover een conventionele zwembad pomp. U kunt ook de Intelliflo pomp 2 x langer laten draaien en dit op de helft van de snelheid of het debiet zonder de prestatie van de terugspoel cyclussen in het gedrang te brengen en het vermindert ook het energie verbruik tot 80 %. Op lage snelheid zal de Intelliflo pomp extreem stil draaien alsook voor de zwembad eigenaar belangrijke financiële besparingen betekenen.

### Financiële besparingen:

Een standaard 1.5 hp pomp die 12 uren per dag draait en 365 dagen per jaar, verbruikt 1480W energie wat overeenstemt met 6482 kWu/jaar.

Een Intelliflo pomp die draait aan de helft van het debiet 24 uren per dag, 365 dagen per jaar, verbruikt 240W energie wat overeenstemt met 2102 kWu/jaar.

Gebaseerd op een gemiddelde kost van £ 0.12/kWu stemt dit overeen met een jaarlijkse besparing van energieverbruik van ongeveer £525 per jaar en dit tegenover de standaard pomp, wat voor de gebruiker een terugbetaling van ongeveer 2 jaar betekent voor de investering van een Intelliflo. Dit wil zeggen dat na 2 jaar de pomp terugbetaald is aan de gebruiker en dit met belangrijke financiële besparingen.

REFERENTIE	MODEL	KW	DEBIET M <sup>3</sup> /H	BAR	PRIJS
3004030001	IntelliFlo pomp variabel debiet	0 - 3,2	4,5 - 36	1 - 2,8	€1.912,07
3004030003	IntelliFlo pomp WFL variabele snelheid	0 - 3,2	4,5 - 36	1 - 2,8	€1.592,54
3004030004	IntelliFlo pomp ULF variabele snelheid	0 - 3,2	4,5 - 36	1 - 2,8	€1.592,54
3004030005	IntelliFlo pomp SW5P6R variabele snelheid	0 - 3,2	4,5 - 36	1 - 2,8	€1.786,18
3015078940	Intellicom besturingssysteem voor Intelliflo	-	-	-	€346,16

# 3 POMPEN

## ULTRAFLOW-PLUS



**GARANTIE**  
**3 JAAR**

### EIGENSCHAPPEN

- Dekselbevestiging met 'bajonetsysteem' kan makkelijk worden verwijderd en vervangen door hem met een kwart slag te draaien
- Extra grote voorfilter zorgt voor makkelijk onderhoud en verlengt de reinigingsintervallen
- 2" openingen voor snelle voeding en efficiëntere doorstroming
- Garandeert optimale efficiëntie en reduceert onderhoud tot een minimum
- Speciaal ontworpen voor geruisarm gebruik
- Klemband voor eenvoudig verwijderen van de aandrijfszijde
- 3 jaar garantie
- CE-gecertificeerd
- Eveneens beschikbaar als drukpomp

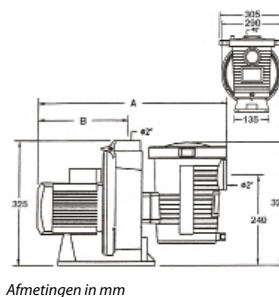
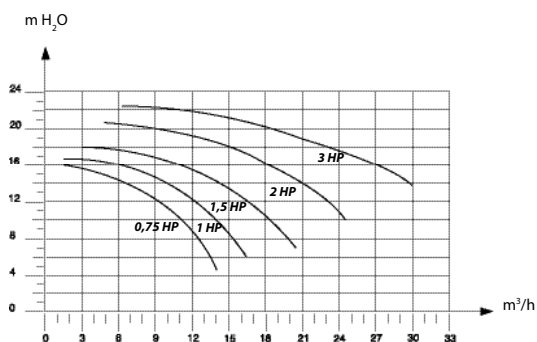

Afmetingen in mm

REFERENTIE	MODEL	PK	kW	FASE	DEBIET M <sup>3</sup> /H BIJ 10M	AANSLUITING	GEWICHT KG	PRIJS
3004031919	P-UFL-071	0,75	0,55	I	13	2"	16	€464,43
3004031920	P-UFL-073	0,75	0,55	III	13	2"	16	€464,43
3004031921	P-UFL-101	1	0,75	I	16,5	2"	16	€506,21
3004031922	P-UFL-103	1	0,75	III	16,5	2"	16	€533,58
3004031923	P-UFL-151	1,5	1,1	I	22	2"	18	€556,74
3004031924	P-UFL-153	1,5	1,1	III	22	2"	18	€586,83
3004031925	P-UFL-201	2	1,5	I	27	2"	23	€663,62
3004031926	P-UFL-203	2	1,5	III	27	2"	23	€699,49
3004031927	P-UFL-301	3	2,2	I	30	2"	24	€812,27
3004031928	P-UFL-303	3	2,2	III	30	2"	24	€856,18



## SUPERFLO



**GARANTIE**  
**3 JAAR**

3  
Pompen

### EIGENSCHAPPEN

- stille werking gewijd aan een interne hydraulische ontwerp
- brede bevestigbare basis
- "Cam en ramp" deksel met kwartslag en doorzichtig deksel
- hardwerende dik omwalde ramp voor zwaar gebruik
- CE-gecertificeerd

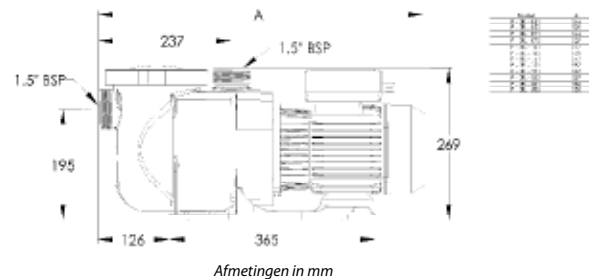
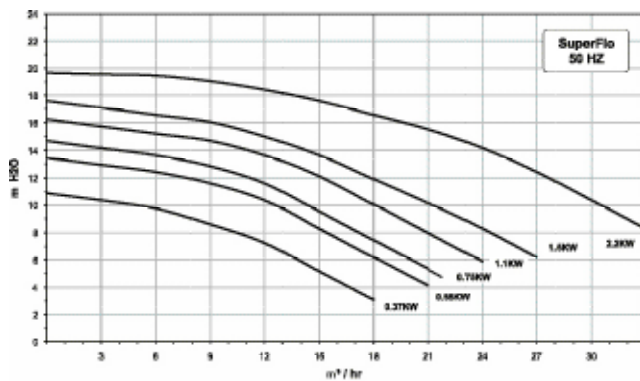

REFERENTIE	MODEL	PK	kW	PHASE	DEBIET M <sup>3</sup> /H BIJ 8M	AANSLUITING	GEWICHT	PRIJS
30 04078136	P-SFL-051	0,5	0,37	I	10	1 1/2" - 2"	11	€372,79
30 04078137	P-SFL-071	0,75	0,55	I	15	1 1/2" - 2"	13	€416,82
30 04078138	P-SFL-073	0,75	0,55	III	15	1 1/2" - 2"	13	€416,82
30 04078134	P-SFL-101	1	0,75	I	17,5	1 1/2" - 2"	16,5	€449,60
30 04078139	P-SFL-103	1	0,75	III	17,5	1 1/2" - 2"	16,5	€449,60
30 04078140	P-SFL-151	1,5	1,10	I	21	1 1/2" - 2"	22	€494,66
30 04078141	P-SFL-153	1,5	1,10	III	21	1 1/2" - 2"	22	€494,66
30 04078142*	P-SFL-201	2	1,50	I	24,5	1 1/2" - 2"	27	€586,83
30 04078143*	P-SFL-203	2	1,50	III	24,5	1 1/2" - 2"	27	€586,83
30 04078144*	P-SFL-301	3	2,20	I	33	1 1/2" - 2"	30	€724,07
30 04078145*	P-SFL-303	3	2,20	III	33	1 1/2" - 2"	30	€724,07

\* Aansluitstukken bijgeleverd

REFERENTIE	OMSCHRIJVING	PRIJS
3004022986	Aansluitstukken afzonderlijk - PVC 2" BSP, glue connection	€10,24

# 3

## POMPEN

### WHISPERFLO

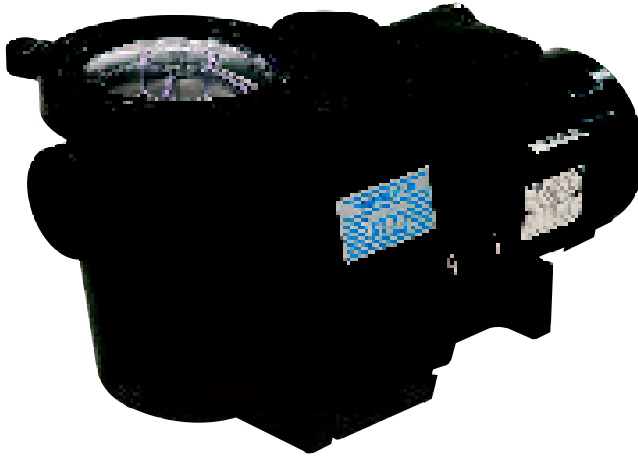

GARANTIE  
3 JAAR

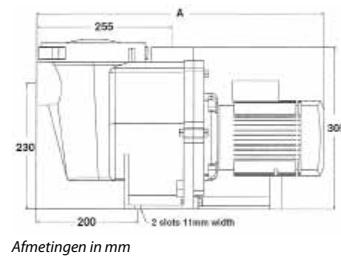
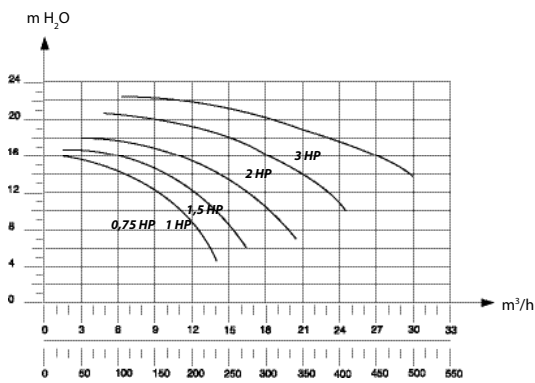

### EIGENSCHAPPEN

Zeer stille zelfaanzuigende centrifugaalpomp met geïntegreerde voorfilter uit één stuk. Pomphuis in met glasvezel versterkte kunststof.

REFERENTIE	MODEL	PK	kW	PHASE	DEBIET M <sup>3</sup> /H BIJ 10M	AANSLUITING	GEWICHT KG	PRIJS
3004011881	P-WFL-071	0,75	0,55	I	13	2"	16	€601,17
3004011882	P-WFL-073	0,75	0,55	III	13	2"	16	€601,17
3004011883	P-WFL-101	1	0,75	I	17	2"	17	€673,88
3004011884	P-WFL-103	1	0,75	III	17	2"	17	€673,88
3004011885	P-WFL-151	1,5	1,1	I	21,5	2"	19	€742,50
3004011886	P-WFL-153	1,5	1,1	III	21,5	2"	19	€742,50
3004011887	P-WFL-201	2	1,5	I	25	2"	19	€876,66
3004011888	P-WFL-203	2	1,5	III	25	2"	19	€842,87
3004011889	P-WFL-301	3	2,2	I	28	2"	20	€1.092,76
3004011890	P-WFL-303	3	2,2	III	28	2"	20	€1.092,76



## SWIMMEY



**GARANTIE  
3 JAAR**

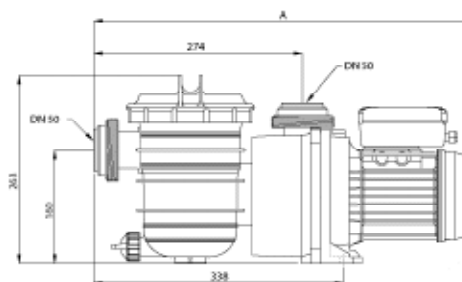
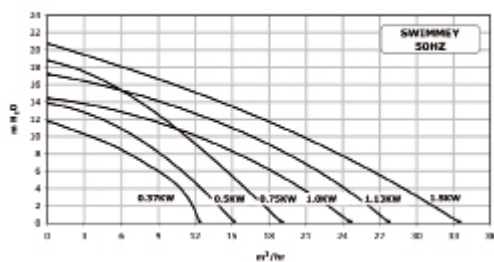

Afmetingen in mm

### EIGENSCHAPPEN

- zelfactiverende zwembadpomp
- Ideaal voor bovengrondse en kleine ingebouwde zwembaden
- 50 mm inlaat- en uitlaatsluitingen inbegrepen

REFERENTIE	MODEL	PK	kW	PHASE	DEBIET	AANSLUITING	GEWICHT	PRIJS
3004088146	P7242160	0,5	0,37	I	7,5	50 mm	8,3	€231,46
3004088147	P7242230	0,5	0,37	III	7,5	50 mm	8,4	€231,46
3004088148	P7242170	0,75	0,55	I	10	50 mm	9	€255,01
3004088149	P7242240	0,75	0,55	III	10	50 mm	9	€255,01
3004088150	P7242180	1	0,75	I		50 mm		€282,66
3004088151	P7242250	1	0,75	III		50 mm		€282,66
3004088154	P7242220	1,5	1,00	I		50 mm		€380,98
3004088155	P7242260	1,5	1,00	III		50 mm		€380,98

# 3

## POMPEN

### MCB

#### ZELFAANZUIGENDE POMP

HOOG HYDRAULISCH RENDEMENT - TRANSPARANT DEKSEL MET BOUTEN



GARANTIE  
2 JAAR

Hars Motor

GARANTIE  
5 JAAR!

#### EIGENSCHAPPEN

- Erg hoog hydraulisch rendement
- Stille werking
- Uit één stuk, compact
- Grote voorfiltermand
- Transparant deksel vastgemaakt met bouten
- Gebalanceerde bedekte as in roestvrij staal 316 L
- Resin motor IP 55 - Klasse F
- S1 continu gebruik
- Monofase pomp met stekker
- Anti-explosie condensator P2
- Bestand tegen zeewater of waterbehandeling d.m.v. zout
- Monofase met thermische beveiliging

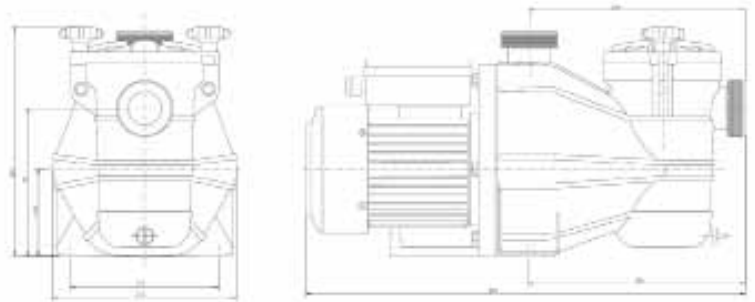
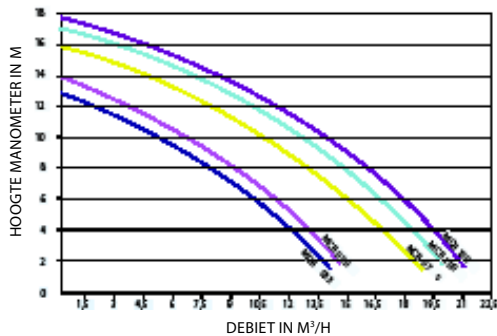

REFERENTIE	MODEL	PK	kW	PHASE	DEBIET M <sup>3</sup> /H BIJ 10M	AANSLUITING	GEWICHT KG	PRIJS
3023030012	MCB033M	0,33	0,24	I	5	50 mm	12,4	€259,20
3023030013	MCB033T	0,33	0,24	III	5	50 mm	12,4	€266,98
3023030014	MCB050M	0,50	0,37	I	6	50 mm	12,9	€273,16
3023030015	MCB050T	0,50	0,37	III	6	50 mm	12,9	€273,16
3023030016	MCB075M	0,75	0,55	I	11	50 mm	13,3	€300,35
3023030017	MCB075T	0,75	0,55	III	11	50 mm	13,3	€300,35
3023030018	MCB100M	1,00	0,75	I	13	50 mm	13,7	€323,83
3023030019	MCB100T	1,00	0,75	III	13	50 mm	13,7	€323,83
3023030020	MCB150M	1,50	1,10	I	14.5	50 mm	14	€358,44
3023030021	MCB150T	1,50	1,10	III	14.5	50 mm	14	€358,44





## MJB

### ZELFAANZUIGENDE POMP

SCHROEFDOP – UITZONDERLIJKE PERFORMANTIE EN HYDRAULISCHE EFFICIËNTIE



**GARANTIE**  
2 JAAR

**Hars Motor**  
**GARANTIE**  
5 JAAR!

### EIGENSCHAPPEN

- Geleverd met verbindingen : Ø50 of Ø63
- Draad 2<sup>3/4</sup> : zuigkracht en ontlading op pomphuis
- Ultra stille pomp
- 100% 304 roestvrije stalen schroeven
- Gebalanceerde bedekte as in rvs 316L
- Dubbel afgesloten lager
- Voornaamste deel in resistente samengestelde materialen
- Hars motor IP 55 – klasse F
- S1 geschikt voor continu gebruik
- Bestand tegen zout behandeling en zeewater
- Monofasige motor incl. thermische bescherming

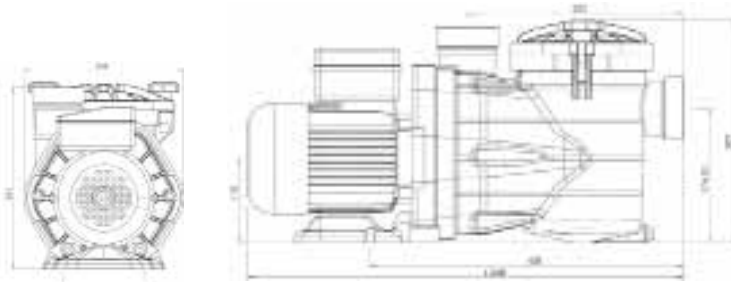
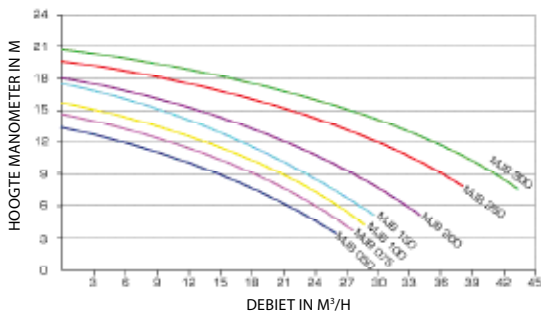

REFERENTIE	MODEL	PK	kW	FASE	DEBIET M <sup>3</sup> /H BIJ 10M	AANSLUITING	GEWICHT KG	PRIJS
3023030160	MJB050M	0,50	0,37	I	14	50 mm	15	€327,54
3023030178	MJB050T	0,50	0,37	III	14	50 mm	14	€327,54
3023030179	MJB075M	0,75	0,55	I	16	50 mm	15	€339,90
3023030180	MJB075T	0,75	0,55	III	16	50 mm	14	€339,90
3023030181	MJB100M	1,00	0,74	I	19	50 mm	16	€354,73
3023030182	MJB100T	1,00	0,74	III	19	50 mm	15	€354,73
3023030161	MJB150M	1,50	1,10	I	20	63 mm	16	€389,34
3023030183	MJB150T	1,50	1,10	III	20	63 mm	15	€389,34
3023030184	MJB200M	2,00	1,46	I	25	63 mm	18	€420,24
3023030185	MJB200T	2,00	1,46	III	25	63 mm	17	€420,24
3023030186	MJB250M	2,50	1,84	I	34	63 mm	20	€469,68
3023030187	MJB250T	2,50	1,84	III	34	63 mm	18,5	€469,68
3023030188	MJB300M	3,00	2,19	I	40	63 mm	20	€485,75
3023030189	MJB300T	3,00	2,19	III	40	63 mm	18,5	€485,75

# 3

## POMPEN

### HGS

#### ZELFAANZUIGENDE CENTRIFUGAALPOMP



**GARANTIE  
2 JAAR**

Zelfaanzuigende centrifugaalpomp met geïntegreerde voorfilter. Pomphuis uit één stuk in composiet materiaal. Bijna volledig geruisloos.

Ideaal geschikt voor zoutwaterbaden. Geleverd met aansluitingen!

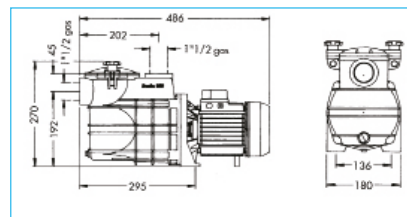
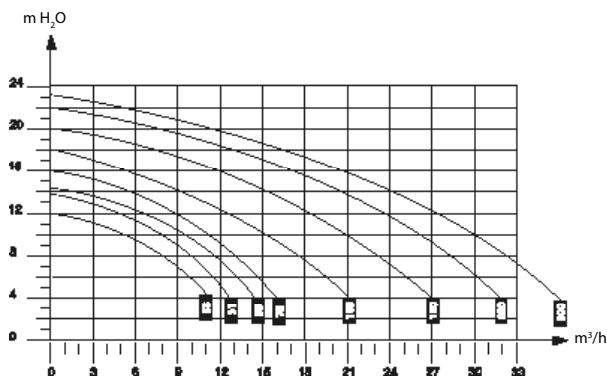

Afmetingen in mm

REFERENTIE	MODEL	PK	kW	FASE	DEBIET M <sup>3</sup> /H BIJ 10M	AANSLUITING	GEWICHT KG	PRIJS
3022022519	HGS50	0,5	0,37	I	10	50	13	€343,86
3022022520	HGS50	0,5	0,37	III	10	50	13	€343,86
3022022521	HGS75	0,75	0,55	I	13	50	13	€354,54
3022022522	HGS75	0,75	0,55	III	13	50	13	€354,54
3022022523	HGS100	1	0,75	I	18	50	13	€377,06
3022022524	HGS100	1	0,75	III	18	50	13	€377,06
3022022525	HGS150	1,5	1,1	I	24	63	13	€412,63
3022022526	HGS150	1,5	1,1	III	24	63	13	€412,63
3022022527	HGS200	2	1,5	I	27,3	63	14	€444,66
3022022528	HGS200	2	1,5	III	27,3	63	14	€431,59
3022022529	HGS250	2,5	1,84	I	33	63	16	€496,82
3022022530	HGS250	2,5	1,84	III	33	63	16	€464,79
3022022531	HGS300	3	2,2	I	38	63	16	€515,78
3022022532	HGS300	3	2,2	III	38	63	16	€488,52

• Tri Phase 220 /300 V



## STA-RITE 5P2R

HET VERSCHIL ZIJN ZIJN ONVERGELIJKBARE PRESTATIES

GARANTIE  
2 JAAR



### EIGENSCHAPPEN

Het verschil zijn zijn 'onvergelijkbare prestaties'. De Sta-Rite 5P2R pompen zijn perfect afgewerkt, uit versterkt vezelglas vervaardigd, die weerstaan aan de nodige temperatuur en corrosie van zwembadwater. De lichtgewicht pompen zijn extreem sterk en ontworpen voor hogere prestaties dan zijn soortgenoten.

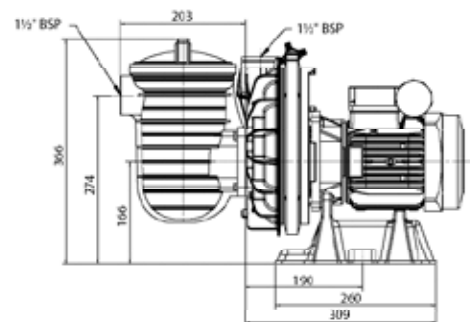
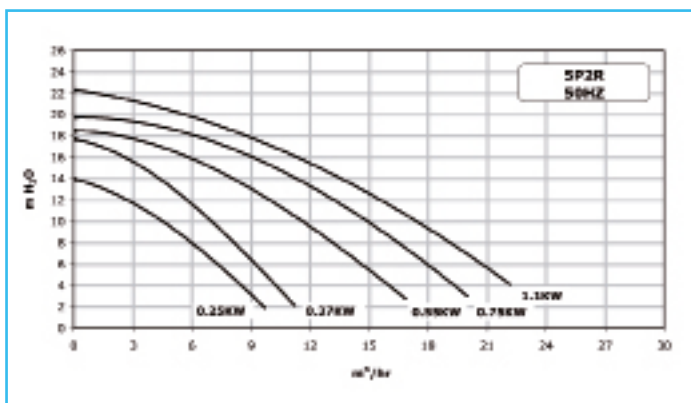

Afmetingen in mm

REFERENTIE	MODEL	PK	kW	FASE	DEBIET M <sup>3</sup> /H BIJ 10M	AANSLUITING	GEWICHT KG	PRIJS
3004069885	5P2R B1	0,33	0,25	I	5	1 1/2"	7	€551,25
3004069886	5P2R B3	0,33	0,25	III	5	1 1/2"	7	€551,25
3004069887	5P2R C1	0,5	0,37	I	7	1 1/2"	8	€553,40
3004069888	5P2R C3	0,5	0,37	III	7	1 1/2"	8	€553,40
3004069889	5P2R D1	0,75	0,55	I	12	1 1/2"	11	€574,94
3004069890	5P2R D3	0,75	0,55	III	12	1 1/2"	11	€567,40
3004069891	5P2R E1	1	0,75	I	15	1 1/2"	13	€616,93
3004069892	5P2R E3	1	0,75	III	15	1 1/2"	13	€611,54
3004069893	5P2R F1	1,5	1,10	I	18	1 1/2"	15	€687,99
3004069894	5P2R F3	1,5	1,10	III	18	1 1/2"	15	€666,45

# 3

## POMPEN

### MINI DSCT

#### ONTKOPPELINGSSYSTEEM TYPE AB



GARANTIE  
2 JAAR

#### VOORDELEN

- Eenvoudige aansluiting
- Wand of vloer bevestiging
- Automatisch
- Belgaqua goedgekeurd
- Compact design

#### TECHNISCHE KENMERKEN

- Zelf voedende pomp met een CALPEDA mono turbine in messing
- Elektronische druk controle eenheid met geïntegreerde droog draai beveiliging, type ON/OFF
- Evacuatie vrije diameter 70mm naar onder
- Wand bevestiging inclusief
- Buffer tank 8l.

#### AFMETINGEN & GEWICHT

Wijdte – hoogte – diepte	500mm x 650mm x 240mm
Aansluiting met drinkwater	3/4" Mass.
Aansluiting pressostaat	1" Mass.
Te vol	DN70
Gewicht	25 kg

#### TECHNISCHE KARAKTERISTIEKEN POMP

Maximum doorstroming	2,3 m <sup>3</sup> /h
Maximum druk met doorstroming 0	4,5 bar
Beschermingsklasse	IP 54
Stroom (P2)	450 Watt
Spanning toevoer	230 Volt 50 Hz

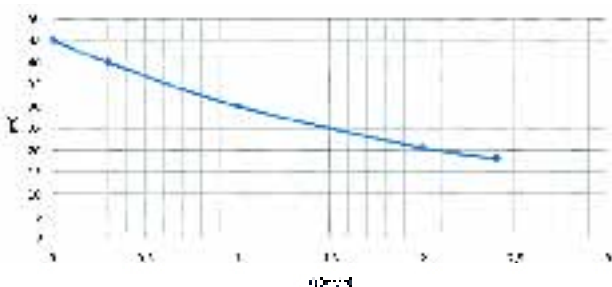

REFERENTIE	OMSCHRIJVING	PRIJS
3023050001	MINI DSCT	€1.040,00



## BOOST-RITE



### Booster pomp voor drukreiniger

#### EIGENSCHAPPEN

- Krachtige booster, speciaal ontworpen om drukreinigers aan te drijven
- Geschikt voor gebruik in zout water
- Compacte behuizing in thermoplastisch
- Leeglaat en opvul stop

REFERENTIE	OMSCHRIJVING	PRIJS
3003018534	Boost-Rite booster pomp 1HP - 4stage	€300,39

## DOMPELPOMPEN 220V



REFERENTIE	MODEL	OMSCHRIJVING	kW	DEBIET M <sup>3</sup> /H	MAX HOOGTE KG	AANSLUITING	PRIJS
3040030064	930070	roestvrij staal	0,55	-	7,5	1 1/2"	€267,93
3040030063	930068	plastic	0,25	5	6	1 1/4"	€65,00
3040036991	930087	plastic	0,20	4,2	5	1"	€103,87

## EVACUATIE POMP VOOR REGENWATER



REFERENTIE	MODEL	OMSCHRIJVING	PRIJS
3009030550	AG-000282	Evacuatie pomp voor regenwater 230 V AC	€449,31

# Hi-Tech filtration



## Triton® II with ClearPro Technology®

One-piece, fiberglass reinforced tank with UV resistant coating, exclusive ClearPro Technology® to approach DE filtration performance with the sand filtration advantages, improved larger water drain speeds servicing and winterizing.

## IntelliFlo™ VS-3050

Multi talented pump capable to work at any speed between 400 and 3450 rpm, cutting the power consumption up to 90% and the CO2 emissions thanks to its permanent magnetic motor, it's hardly noticed when operating.



Pentair innovates again

[www.pentairpooleurope.com](http://www.pentairpooleurope.com)



# 4

## ***FILTERS***

**PPG RTM POLYESTER FILTER  
TRITON ZIJDELINGSE FILTER  
TAGELUS FILTER TOP MONTAGE  
TRITON II  
TAGELUS II  
CRISTALFLO  
ACIS FILTER - ZIJDELINGSE MONTAGE  
ACIS FILTER - TOP MONTAGE  
ACIS FILTRATIEKIT  
MEERWEGVENTIELEN**

# 4

## FILTERS

### PPG RTM POLYESTER FILTER

GLASVEZEL ZAND FILTER MET KLEP



GARANTIE  
COMPONENTEN EN UITRUSTING  
2 JAAR

GARANTIE TANK  
10 JAAR !

#### EIGENSCHAPPEN

- Hoge technologie: vormingsproces met polyester hars versterkt met glasvezel
- Hoge afwerkingskwaliteit
- Brede 200mm transparante boven afdekking weerstaan tegen alle behandelingen, chloor, Baquacil, zout, enz.
- Afvoer plug Dia 1/4"
- Zeer sterke verbinding tussen beide delen
- 6 weg klep van Praher (filtratie, tegenspoelen, spoelen, recycleren, afvoeren en sluiten) en intern ontluchtingskraan om lucht uit de collectoren vrij te laten.
- Filter gemakkelijk te assembleren en te onderhouden
- Maximum druk: 2,5 bar

REFERENTIE	MODEL	Ø FILTER MM	DEBIET M <sup>3</sup> /H	AANSL.	ZAND KG	SILEX KG	PRIJS
3022059784	SFL0520SWP2	520 / 20"	10,5	1 1/2"	85	25	€394,34
3022059785	SFL0640SWP2	640 / 25"	16	1 1/2"	170	50	€447,51
3022059786	SFL0760SWP2	760 / 30"	22,5	2"	290	50	€613,24
3022059787	SFL0900SWP2	900 / 35"	32	2"	510	75	€766,22

OPMERKING: Filtermedia is nooit inbegrepen in de prijs van de filters



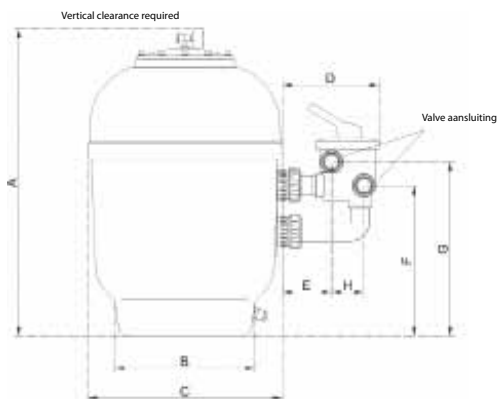

Diameter	520	640	760	900
A	850	915	1070	1110
B	325	450	515	605
C	520	640	760	900
D	286	286	329	329
E	165	165	139	139
F	325	445	510	455
G	385	505	570	515
H	68	68	71	71
In/out Inflow/Outflow	1" 1/2 BSP voor 19" en 24"		2" BSP voor 30" en 36"	

Afmetingen in mm

**PRAHER KLEP**

Onder andere onderscheiden zij zich door de volgende karakteristieken:

- Eenvoudige hantering
- Klare, meertalige en duidelijke laser inschrijving
- Optimale debieten en druk verlies resultaten
- Extreem stille werking
- Gemaakt uit premium, UV bestendig, schok bestendig ABS materiaal
- Gemaakt met extreme duurzaam dichtingmateriaal en drukveren, die op de klep plaat gemonteerd zijn
- Bijkomende positie 'Winter' – dat dient als hulp positie voor het dichtingsysteem gedurende de wintermaanden.

**1. FILTER**

Filtert de vloeistof (hier water) zwembad – pomp – klep (naar de filter toe) – filter – klep (van de filter weg) – zwembad

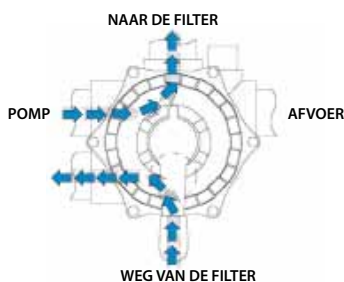

**2. TERUGSPOELEN**

Proper filter medium (hier zand) in tegenstroom (tegenstroom richting naar de filter) zwembad – pomp – klep (naar de filter toe) – filter – klep (naar de filter toe) – afvoer

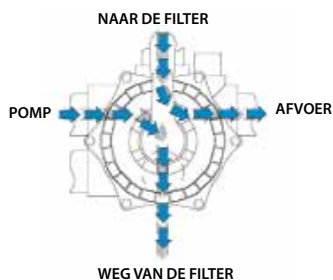

**3. SPOELEN**

Proper filter medium (hier zand) na terugspoeling zwembad – pomp – klep (naar de filter toe) – filter – klep (van de filter weg) – afvoer

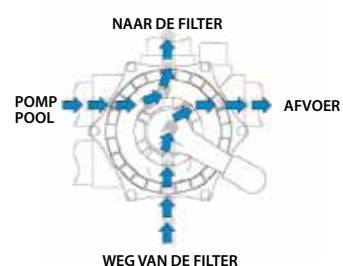

**4. AFVAL**

Afvoeren van de zwembaden met een pomp – zwembad – klep – afvoer

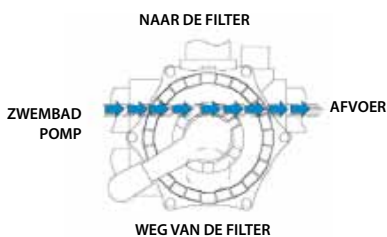

**5. CIRCULATIE**

Circulatie van de vloeistof zonder filter (de filter is afgetakt) zwembad – pomp – klep – zwembad

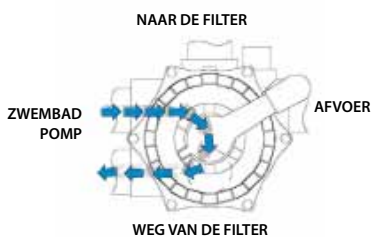

**6. GESLOTEN**

Geen circulatie! De pomp mag niet gebruikt worden! Zwembad – pomp – klep

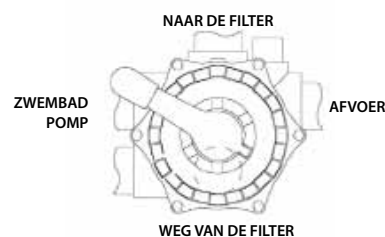

# 4

## FILTERS

### TRITON FILTER - ZIJDELINGSE MONTAGE

GLASVEZELVERSTERKTE POLYESTER FILTER MET 6 WEG KLEP



GARANTIE  
2 JAAR

GARANTIE  
TANK  
10 JAAR!

#### DE FILTER

De originele en nog steeds de industriestandaard. Het gepatenteerde Glaslok™ proces maakt een tank uit één stuk. De glasvezel versterkte polyestertank is bovendien beschermd door een UV bestendige en krasvrije vernislaag. De filtertank is bovendien 10 jaar gewaarborgd.

#### EIGENSCHAPPEN

- Transparant deksel van 22 cm diameter met manuele ontluchter en manometer.
- Onmiddellijke toegang tot het zandbed en alle interne onderdelen dankzij een verdeelkop die opzij gekanteld kan worden.
- Zesweg ventiel, zijdelingse montage
- Filtratiesnelheid: 50 m<sup>3</sup>/h/m<sup>2</sup>
- Maximum werkdruk: 3,5 bar.
- Maximum bedrijfstemperatuur: 50°C
- 10 jaar garantie op de tank

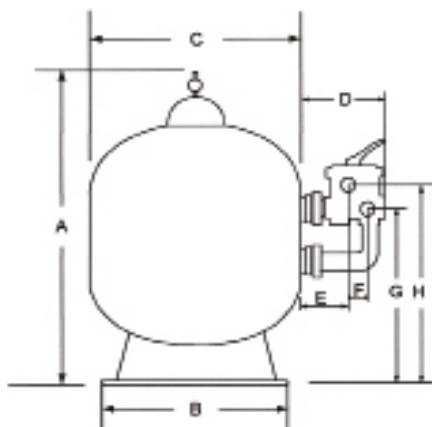

	F-1958-TRV	F-2458-TRV	F-3058-TRV	F-3658-TRV
A	825	955	1095	1200
B	400	400	610	610
C	480	610	762	914
D	242	242	292	292
E	110	110	150	150
F	70	70	70	70
G	463	530	590	657
H	524	592	671	738

Afmetingen in mm

REFERENTIE	MODEL	Ø FILTER	DEBIET M <sup>3</sup> /H	AANSL.	ZAND KG	SILEX KG	GEWICHT KG	PRIJS
3003011264	TR-40	480mm/19"	8,5	1 1/2"	50	25	12,82	€580,45
3003011265	TR-60	610mm/24"	14	1 1/2"	100	50	17,92	€682,55
3003011266	TR-100	762mm/30"	22	2"	200	150	33,72	€1.009,64
3003011267	TR-140	914mm/36"	32	2"	325	125	41,12	€1.396,30

OPMERKING: Filtermedia is nooit inbegrepen in de prijs van de filters



## TAGELUS FILTER - TOP MONTAGE

GLASVEZELVERSTERKTE POLYESTER FILTER MET 6 WEG KLEP MET FLENSVERBINDING



**GARANTIE**  
2 JAAR

**GARANTIE**  
TANK  
10 JAAR !

### DE FILTER

Een glasvezel versterkte polyester tank uit één stuk. Tagelus filters zijn uitgerust met een zesweg-klep met flensverbinding en een garantie op de tank van 10 jaar.

### KENMERKEN

- Zesweg-top montage klep met flens en klemring
- Filtratiesnelheid: 50 m<sup>3</sup>/h/m<sup>2</sup>
- Maximum werkdruk: 3,5 bar.
- Maximum bedrijfstemperatuur: 50°C
- 10 jaar garantie op de tank

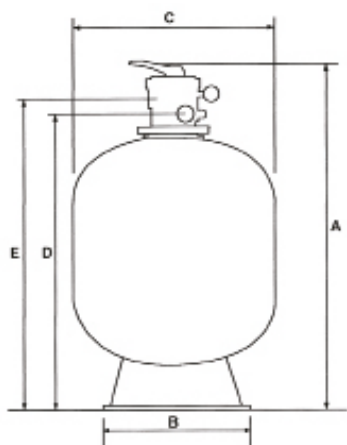

	F-19T6-TAG	F-24T6-TAG	F-30T8-TAG
A	878	1009	1170
B	400	400	610
C	480	610	762
D	715	847	1026
E	774	904	1108

Afmetingen in mm

REFERENTIE	MODEL	Ø FILTER	DEBIET M <sup>3</sup> /H	AANSL.	ZAND KG	SILEX KG	GEWICHT KG	PRIJS
3003021251	TA-40	480mm/19"	8,5	1 1/2"	75	25	11	€407,45
3003021253	TA-60	610mm/24"	14	1 1/2"	125	50	16	€490,64
3003021254	TA-100	762mm/30"	22	2"	225	75	29	€727,93

OPMERKING: Filtermedia is nooit inbegrepen in de prijs van de filters

# 4

## FILTERS

### TRITON II

MET CLEARPRO TECHNOLOGIE



#### CLEARPRO TECHNOLOGY

De vernieuwing bestaat uit een gepatenteerd onderdeel binnenin de filter: een poreuze buis, voldoende doorlaatbaar opdat het water zonder drukverlies er doorheen kan, maar toch in staat om een doeltreffende barrière te vormen tegen de kleinste deeltjes, zoals stof, algen of stofmeel. Resultaat: water dat zo proper is zoals geen enkele zandfilter zonder de ClearPro Technology® kan bieden.

Het onderhoud van de Triton II en Tagelus II blijft echter zeer simpel. In tegenstelling tot bij de filters met filterkaars of diatomeeënaarde, volstaat een regelmatige backwash om jaar na jaar efficiënt te kunnen filteren.

#### EIGENSCHAPPEN

- ClearPro is een gepatenteerde technologie van Pentair die een zeer fijn niveau van filtrering bereikt die ongeveer 4 keer beter is dan bij een conventionele zandfilter (ongeveer 10µ vs 40µ).
- Deze zuiverheid wordt bereikt dankzij poreuze laterals
- Deze laterals treden op als bijkomende filters en vormen een extra barrière tegen de fijnste deeltjes
- Als gevolg daarvan is het water kristalhelder
- ClearPro benadert de helderheid van een DE-filter en heeft de functionaliteit van een zandfilter
- ClearPro technologie is beschikbaar bij: Triton, Tagelus, Cristal-Flo TM & Cristal-Flo SM.

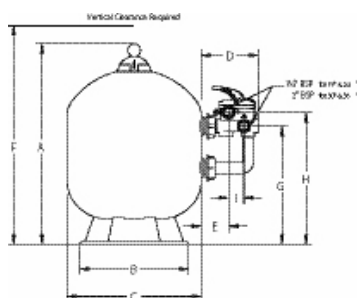

	F-19S8-TRCP	F-24S8-TRCP	F-30S8-TRCP	F-36S8-TRCP
A	825	955	1095	1200
B	400	400	610	610
C	480	610	762	914
D	252	252	302	302
E	120	120	160	160
F	876	1006	1146	1251
G	463	530	590	657
H	524	592	671	738
I	70	70	70	70

Afmetingen in mm

REFERENTIE	MODEL	Ø FILTER	DEBIET M <sup>3</sup> /H	AANSL.	ZAND KG	SILEX KG	GEWICHT KG	PRIJS
3003018708	F-19S8-TRCP	480mm/19"	8.5	1 1/2"	50	25	12,82	€681,05
3003018709	F-24S8-TRCP	610mm/24"	14	1 1/2"	100	50	17,92	€800,88
3003018710	F-30S8-TRCP	762mm/30"	22	2"	200	150	33,72	€1.185,95
3003018711	F-36S8-TRCP	914mm/36"	32	2"	325	125	41,12	€1.640,67



## TAGELUS II

### MET CLEARPRO TECHNOLOGIE



**GARANTIE**  
2 Jaar

**GARANTIE**  
TANK  
10 Jaar!



### CLEARPRO TECHNOLOGY

De vernieuwing bestaat uit een gepatenteerd onderdeel binnenin de filter: een poreuze buis, voldoende doorlaatbaar opdat het water zonder drukverlies er doorheen kan, maar toch in staat om een doeltreffende barrière te vormen tegen de kleinste deeltjes, zoals stof, algen of stuifmeel. Resultaat: water dat zo proper is zoals geen enkele zandfilter zonder de ClearPro Technology® kan bieden.

Het onderhoud van de Triton II en Tagelus II blijft echter zeer simpel. In tegenstelling tot bij de filters met filterkaars of diatomeeënaarde, volstaat een regelmatige backwash om jaar na jaar efficiënt te kunnen filteren.

### EIGENSCHAPPEN

- ClearPro is een gepatenteerde technologie van Pentair die een zeer fijn niveau van filtrering bereikt die ongeveer 4 keer beter is dan bij een conventionele zandfilter (ongeveer 10µ vs 40µ).
- Deze zuiverheid wordt bereikt dankzij poreuze laterals
- Deze laterals treden op als bijkomende filters en vormen een extra barrière tegen de fijnste deeltjes
- Als gevolg daarvan is het water kristalhelder
- ClearPro benadert de helderheid van een DE-filter en heeft de functionaliteit van een zandfilter
- ClearPro technologie is beschikbaar bij: Triton, Tagelus, Cristal-Flo TM & Cristal-Flo SM.

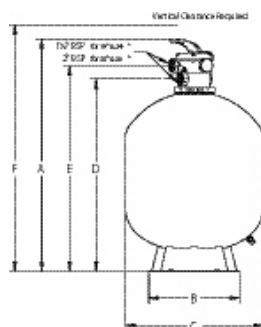

	F-19T8-TACP	F-24T8-TACP	F-30T8-TACP
A	878	1009	1170
B	400	400	610
C	480	610	762
D	715	847	1026
E	774	904	1108
F	1194	1448	1664

Afmetingen in mm

REFERENTIE	MODEL	Ø FILTER	DEBIET M <sup>3</sup> /H	BAR	ZAND KG	SILEX KG	GEWICHT KG	PRIJS
3003010004	F-19T8-TACP	480mm/19"	8.5	3,5	8	25	11	€478,27
3003010005	F-24T8-TACP	610mm/24"	14	3,5	150	50	16	€574,54
3003010006	F-30T8-TACP	762mm/30"	22	3,5	275	75	29	€853,11

# 4

## FILTERS

### ACIS FILTER - ZIJDELINGSE MONTAGE

GEBLAZEN PEHD FILTERS POLYETHYLEEN MET HOGE DICHTHEID, SAMEN MET KLEP OP VOETPLAAT GEMONTEERD



#### EIGENSCHAPPEN

- Transparant deksel voor een eenvoudige controle van het zandniveau
- Topverdelers
- 6-weg klep
- Manometer (bar)

• Maximum werkdruk: 2,5 Bar • Testdruk: 3,75 Bar • Maximum T°: 40°C  
• Maximum filtratiesnelheid: 50m<sup>3</sup>/u/m<sup>2</sup> • Korrelgrootte: 0,5 - 0,8 mm

GARANTIE  
5 JAAR

REFERENTIE	MODEL	Ø FILTER MM	DEBIET M <sup>3</sup> /H	AANSL.	ZAND KG	SILEX KG	GEWICHT KG	PRIJS
3023030009	FS8	449	7,8	1 1/2"	45	-	13	€253,07
3023030010	FS11	527	10,8	1 1/2"	85	-	19	€275,57
3023030011	FS15	627	15,3	1 1/2"	145	-	24,5	€359,92
3023030190	FS20	703		1 1/2"		-	28,5	€438,66

### ACIS FILTER - TOP MONTAGE

GEBLAZEN PEHD FILTERS (POLYETHYLEEN MET HOGE DICHTHEID, SAMEN MET KLEP OP VOETPLAAT GEMONTEERD)



#### EIGENSCHAPPEN

- Compact en licht
- 6-weg klep voor topmontage met praktische sluiting en manometer (bar)
- Klemsluiting die het mogelijk maakt de klep 360° te draaien om de installatie te vergemakkelijken
- Voetplaat filter
- Filter met afvoerstop

• Maximum werkdruk: 2,5 Bar • Testdruk: 3,75 Bar • Maximum T°: 40°C  
• Maximum filtratiesnelheid: 50m<sup>3</sup>/u/m<sup>2</sup> • Korrelgrootte: 0,5 - 0,8 mm

GARANTIE  
5 JAAR

REFERENTIE	MODEL	Ø FILTER MM	DEBIET M <sup>3</sup> /H	AANSL.	SAND KG	SILEX KG	GEWICHT KG	PRIJS
3023030005	FT6	400	6,12	1 1/2"	35	-	14,5	€199,08
3023030006	FT11	527	10,8	1 1/2"	85	-	19,5	€253,07
3023030007	FT15	627	15,3	1 1/2"	145	-	24,5	€347,55
3023030008	FT20	703	19,2	1 1/2"	210	-	28	€403,79

## ACIS FILTRATIEKIT



**GARANTIE**  
**2 JAAR**

**Hars Motor**

**GARANTIE**  
**5 JAAR!**

Uitgerust met de nieuwe hoog **EFFICIËNTE**  
**VIPOOL** pomp serie **MCB**

Stroomschema MCB pomp

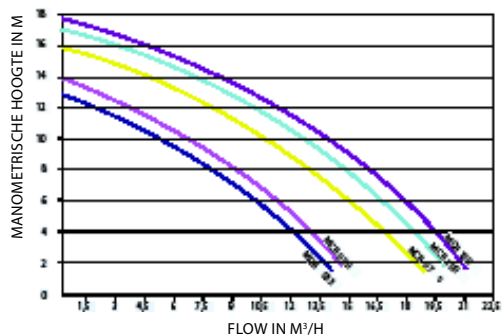

### EIGENSCHAPPEN

- Voetplaat voor pomp en filter
- Pomp/filter aansluiting meegeleverd en gemonteerd (50 mm dia.)
- 6-weg klep voor topmontage
- Manometer (bar)
- Geblazen filter uit polyethyleen met hoge dichtheid
- VIPOOL pomp - Serie MCB met resin motor  
(5 jaar garantie op motor !)
- Werkdruk : 2,5 bar • Testdruk: 3,75 bar



➔ 50mm aansluitingen + 38 mm verzachte verbintenissen geleverd met de standaard kit

REFERENTIE	MODEL	Ø FILTER MM	DEBIET M³/H	AANSL.	ZAND KG	SILEX KG	GEWICHT KG	PRIJS
3023030001	4 M³/H	350	4,32	1 1/2"	20	-	20	€320,29
3023030002	6 M³/H	400	6,12	1 1/2"	35	-	23	€373,85
3023030003	10 M³/H	527	10,8	1 1/2"	85	-	27,8	€480,97
3023030004	15 M³/H	627	15,3	1 1/2"	145	-	33,5	€605,23
3023030177	Optie elektrische bescherming							€28,12



# 4

## FILTERS

### MEERWEGVENTIELEN

#### MEERWEGVENTIELEN VOOR TRITON ZANDFILTERS (ZIJDELINGSE MONTAGE)

REFERENTIE	OMSCHRIJVING	PRIJS
3003051315	1,5" Meerwegventiel met filterverbinding (Wit) 3,5 Bar werkdruk. Wordt gebruikt voor TR40 - TR60	€142,36
3003051316	2" Meerwegventiel met filterverbinding (Wit) 3,5 Bar werkdruk. Wordt gebruikt voor TR60 - TR100	€206,88
3003051317	3" Meerwegventiel zonder filterverbinding (Wit) 3,5 Bar werkdruk.	€741,11



#### MEERWEGVENTIELEN VOOR PPG FILTER

REFERENTIE	OMSCHRIJVING	PRIJS
3022052021	Meerwegventiel 1 1/2" voor gelamineerde polyester filter D520/640	€51,42
3022052004	Meerwegventiel 2" voor gelamineerde polyester filter D 760/900	€90,22



#### MEERWEGVENTIELEN VOOR TAGELUS ZANDFILTERS TOP

REFERENTIE	OMSCHRIJVING	PRIJS
3003051331	1,5" Meerweg ventiel met filterverbinding (zwart) 3,5 Bar werkdruk. Voor TA40 - TA60	€117,78
3003051326	2" Meerweg Ventiel - flens met klemring (Zwart). 3,5 Bar werkdruk. Voor TA100	€202,78



#### MEERWEGVENTIELEN VOOR AZUR ZANDFILTERS

REFERENTIE	OMSCHRIJVING	PRIJS
3003051329	1,5" Top Mount 4-pos. Meerweg ventiel - flens met klemring (Zwart). 3,5 Bar werkdruk. Voor 15" Azur Filter	€89,10
3003051328	1,5" Side Mount 6-pos. Meerweg ventiel - met filterverbinding (Wit). 3,5 Bar werkdruk. Voor 19"-22"-26" Azur	€134,16



#### AUTOMATISCHE MEERWEGVENTIELEN VOOR TRITON ZANDFILTERS 220V - AQUASTAR EASY-CONFORT

REFERENTIE	OMSCHRIJVING	PRIJS
3006007715	1,5" Automatische meerwegventiel met manuele overbrugging zonder aansluitstukken (wit). 3,5 Bar werkdruk - tijdsgestuurd E3000/F2	€1.731,15
3003051320	2" Automatische meerwegventiel met manuele overbrugging zonder aansluitstukken (wit). 3,5 Bar werkdruk - tijdsgestuurd E3000/F2	€1.759,84
3006008963	1 1/2" vereenvoudigde automatische meerwegklep - tijdsgestuurd - backwastijden instelbaar met dip-switch	€1.327,01
3006008964	2" vereenvoudigde automatische meerwegklep - tijdsgestuurd - backwastijden instelbaar met dip-switch	€1.516,17



Ook verkrijgbaar op druk





# 100% PRO



Pour les entretiens de piscines, Hexagone et PPG propose un **balai aspirateur manuel sur batterie** simple, rapide et très puissant.



NETTOIE UNE PISCINE DE 5 x 10m en MOINS DE 10 MINUTES



## H E X A G O N E

# 45 m<sup>3</sup> / H

Hexagone, leader français dans la fabrication de robots aspirateurs pour piscines publiques et collectives, avec plus d'1 piscine sur 2 en France équipée et 3500 robots à travers le monde, propose une gamme de 7 modèles allant de la piscine de 15 m à la piscine Olympique.



SPECIAL PISCINES PUBLIQUES ET COLLECTIVES

# 5

## COMMERCIEËLE ZWEMBADEN

### POMPEN

INTELLIFLO

MAGNUS

KONTRA

CF2 / VERTICAL CF2 / BR2

CF4

PVC VOORFILTERS

SACI PREFILTERS

DEBIETMETERS

### FILTERS

STK

STKO

GEWIKKELDE ZANDFILTERS

GEWIKKELDE HOOGRENDEMENT-ZANDFILTERS

### REINIGERS

CHRONO 450

CHRONO 510 & CHRONO PLUS 510

TIGERSHARK II

QUICK VAC

UNI-KART

# 5

## COMMERCIEËLE ZWEMBADEN

### POMPEN

#### INTELLIFLO - POMP MET VARIABELE SNELHEID EN DEBIET



GARANTIE  
3 JAAR

*IntelliFlo is zonder meer de nieuwe standaard inzake zwembadpompen, dankzij zijn geïntegreerde intelligentie, baanbrekende motortechnologie en superieure vormgeving. De IntelliFlo stuurt zelf zijn werking en past zich automatisch aan wanneer hij een verandering detecteert in de toestand van het zwembad. Dit betekent een doorbraak op het vlak van de performantie en efficiëntie van zwembadpompen.*

*Voor het hydraulisch gedeelte maakt de standaard IntelliFlo gebruik van het pomplichaam van de Whisperflo. Er zijn echter ook versies verkrijgbaar met het pomplichaam van de Ultraflo of Sta-rite, zodat u gemakkelijk een bestaande pomp door de IntelliFlo kan vervangen. Alle versies zijn met dezelfde motor uitgerust.*

#### EIGENSCHAPPEN

- Monofasig
  - Weergave in 6 talen
  - Motor 0 – 3.2 kW
  - Debiet: 4,5 m<sup>3</sup>/h – 36 m<sup>3</sup>/h
  - Druk: 1 bar – 2.8 bar
  - Motor draait op verschillende snelheden of debiet (motor met permanente magneet) Watts / Ampères variëren naargelang van het debiet en de druk
  - bedient tot 10 water attracties
  - Geen grafieken van pompprestaties en hydraulische berekeningen meer nodig
  - Ingebouwde bescherming tegen:
    - Droogdraaien
    - Oververhitting
    - Onderkoeling
    - Onder- en overvoltage
  - Bewaakt differentiële druk van deining of filter
- Manuele overname



#### Voordelen

De geïntegreerde, intelligente en innovatieve motortechnologie, in combinatie met de superieure vormgeving, biedt tal van voordelen:

- Permanente magneet
- Laag geluidsniveau
- Output van 90%
- Laag energieverbruik
- Minder slijtage

## TABEL

De tabel hieronder toont de kosten na aankoop van een Ultraflow en Intelliflo pomp

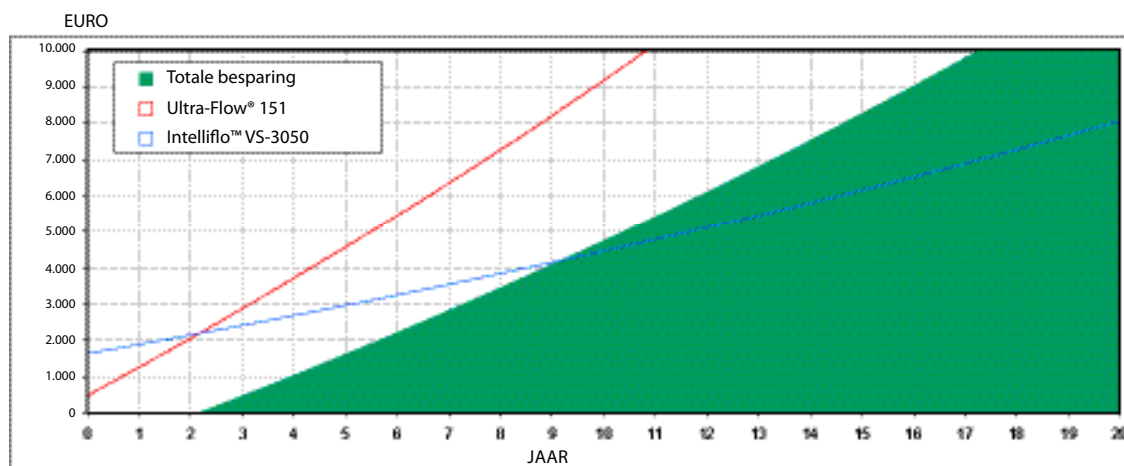

### Intelliflo meerwaarden:

De permanente magneet motor geeft de Intelliflo een onmiddellijke energiebesparing tot 15 % tegenover een conventionele zwembad pomp. U kunt ook de Intelliflo pomp 2 x langer laten draaien en dit op de helft van de snelheid of het debiet zonder de prestatie van de terugspoel cyclussen in het gedrang te brengen en het vermindert ook het energie verbruik tot 80 %. Op lage snelheid zal de Intelliflo pomp extreem stil draaien alsook voor de zwembad eigenaar belangrijke financiële besparingen betekenen.

### Financiële besparingen:

Een standaard 1.5 hp pomp die 12 uren per dag draait en 365 dagen per jaar, verbruikt 1480W energie wat overeenstemt met 6482 kWu/jaar.

Een Intelliflo pomp die draait aan de helft van het debiet 24 uren per dag, 365 dagen per jaar, verbruikt 240W energie wat overeenstemt met 2102 kWu/jaar.

Gebaseerd op een gemiddelde kost van £ 0.12/kWu stemt dit overeen met een jaarlijkse besparing van energieverbruik van ongeveer £525 per jaar en dit tegenover de standaard pomp, wat voor de verbruiker een terugbetaling van ongeveer 2 jaar betekent voor de investering van een Intelliflo. Dit wil zeggen dat na 2 jaar de pomp terugbetaald is aan de verbruiker en dit met belangrijke financiële besparingen.

REFERENTIE	MODEL	kW	DEBIET M <sup>3</sup> /H	BAR	PRIJS
3004030001	IntelliFlo pomp variabel debiet	0 - 3,2	4,5 - 36	1 - 2,8	€1.912,07
3004030003	IntelliFlo pomp WFL variabele snelheid	0 - 3,2	4,5 - 36	1 - 2,8	€1.592,54
3004030004	IntelliFlo pomp ULF variabele snelheid	0 - 3,2	4,5 - 36	1 - 2,8	€1.592,54
3004030005	IntelliFlo pomp SW5P6R variabele snelheid	0 - 3,2	4,5 - 36	1 - 2,8	€1.786,18
3015078940	Intellicom besturingssysteem voor Intelliflo	-	-	-	€346,16

# 5

## COMMERCIEËLE ZWEMBADEN

### MAGNUS

#### CENTRIFUGALE POMP



GARANTIE  
2 JAAR

#### Applicatie: super stille pomp (1450 rpm & 2850 rpm)

Hoog volume zelf aanzuigende pomp beschikbaar in 1450 rpm (toeren per minuut) en 2850 rpm versies, ideaal voor grotere filtratie systemen. Vertoont een brede zuigkracht-zijde-prefilter die samen met een excellente hydraulische prestatie een extreem hoge filtratie capaciteit verzekert.

Filter met polycarbon afdekking voor een gemakkelijk zicht op de inhoud van de prefilter mand.

Vertoont standaard verbindingsflenzen die samen met een brede basis het systeem uitzonderlijk sterk maken.

Tegen flenzen niet standaard geleverd (beschikbaar op aanvraag).

Turbine beschikbaar in 2 versies, Noryl of marine brons, volgens aanvraag.

Werkt met zeewater wanneer uitgerust met AISI-316 mechanische dichting (beschikbaar op aanvraag).

#### EIGENSCHAPPEN

Prefilter romp, pomp romp, voluut, pomp basis en afdekking in glasvezel propyleen bestand tegen zwembad chemicaliën. Prefilter mand in polytheen. Polycarbon prefilter afdekking met 4 pinnen sluit systeem. Noryl impeller (schoepenrad). Mechanische dichting in ceramisch carbon en roestvrij staal AISI-304. Schroeven in AISI-304 roestvrij staal. As in AISI-316 roestvrij staal.

#### Motor

- Asynchrone motor met externe ventilatie.
- Beschermingsgraad IP-55.
- Klasse F isolatie.
- 1450 rpm en 2850 rpm.
- Dubbele frequentie (50 Hz en 60 Hz).
- De motor lagers zijn levenslang gevet om een lange duur en stille werking te verzekeren.

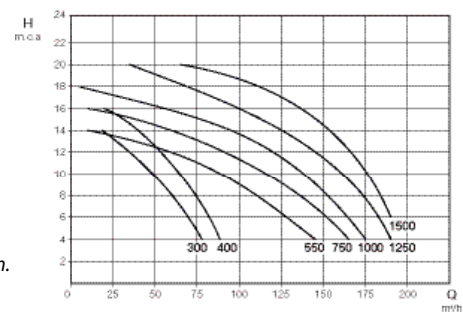

REFERENTIE	MODEL	PK	kW	FASE	DEBIET M <sup>3</sup> /H AT 10M	AANSLUITING	GEWICHT KG	PRIJS
3023040009	MAGNUS-4 300	3	2,2	III	48	110 mm		€1.007,32
3023040010	MAGNUS-4 400	4	3	III	65	110 mm		€1.030,14
3023040011	MAGNUS-4 550	5,5	4	III	90	110 mm		€1.151,51
3023040014	MAGNUS-4 750	7,5	5,5	III	115	110 mm		€1.561,29
3023040016	MAGNUS-4 1000	10	7,5	III	138	110 mm		

3023040008	Flens fittings							€85,86
------------	----------------	--	--	--	--	--	--	--------



## KONTRA

### CENTRIFUGALE POMP VOOR HET TEGENSTROOM ZWEMMEN



#### Applicaties: super stille pomp (1450 rpm)

De Kontra pomp is ontworpen om water te doen bewegen op een tempo voldoende om tegen stroom te zwemmen en kan eveneens gebruikt worden in waterparken, fonteinen, watervallen enz.

Vertoont standaard verbindingflenzen die samen met een brede basis het systeem uitzonderlijk sterk maken.

Tegen flenzen niet standaard geleverd (beschikbaar op vraag).

Turbine beschikbaar in 2 versies, Noryl of marine brons, volgens aanvraag.

Werkt met zeewater wanneer uitgerust met AISI-316 mechanische dichting (beschikbaar op vraag).

#### EIGENSCHAPPEN

Pomp romp, voluut, pomp basis en afdekking in glasvezel propyleen bestand tegen zwembad chemicaliën. Mechanische dichting in ceramisch carbon en roestvrij staal AISI-304. Schroeven in AISI-304 roestvrij staal. As in AISI-316 roestvrij staal.

#### Motor

- Asynchrone motor met externe ventilatie.
- Beschermingsgraad IP-55
- Klasse F isolatie
- 1450 rpm en 2850 rpm
- Dubbele frequentie (50 Hz en 60 Hz)
- De motor lagers zijn levenslang gevet om lange duur en stille werking te verzekeren.

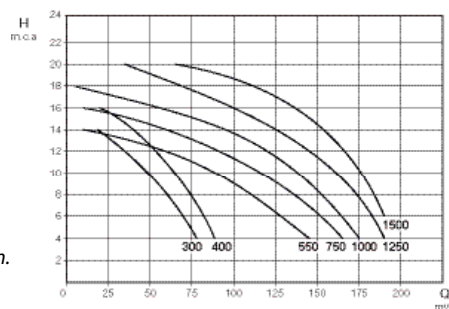

REFERENTIE	MODEL	PK	kW	FASE	DEBIET M <sup>3</sup> /H BIJ 10M	AANSLUITING	GEWICHT KG	PRIJS
3023040019	KONTRA-4 300	3	2,2	III	48	110 mm		€846,52
3023040020	KONTRA-4 400	4	3	III	65	110 mm		€869,34
3023040021	KONTRA-4 550	5,5	4	III	90	110 mm		€991,75
3023040023	KONTRA-4 750	7,5	5,5	III	115	110 mm		€1.393,23
3023040025	KONTRA-4 1000	10	7,5	III	138	110 mm		€1.432,65
3023040027	KONTRA-4 1250	12,5	9,2	III	160	110 mm		€1.737,65

3023040008	Flens fittings							€85,86
------------	----------------	--	--	--	--	--	--	--------

# 5

## COMMERCIEËLE ZWEMBADEN

### CF2 / VERTICAL CF2 / BR2

CENTRIFUGALE POMP 2850 RPM BESCHIKBAAR IN GIETIJZER EN BRONS



\* Eveneens beschikbaar in verticale positie

#### Toepassingen

Een breed volume centrifugale pomp, waar een pre-filter is gemonteerd op de invoer, waardoor deze de ideale pompen zijn voor grotere filtratie eenheden. De bronzen versie is ideaal voor zeewater en automatische zwembad systemen die zout elektrolyse gebruiken als middel van ontsmetting.

#### Kenmerken

• **Gietijzeren versie:** Pomp romp, pre-filter, koppeling en impeller in gietijzer. As en pre-filter zeef in AISI316 roestvrij staal. Mechanische dichting in carbon ceramiek. Op aanvraag kan de impeller in brons zijn en de mechanische dichting in silicone carbide of wolfram carbon.

• **Gietbronzen versie:** pomp romp, pre-filter, ondersteuning en impeller DIN-1705 RG 5 brons (G-CuSn 5 ZnPb). As, pre-filter zeef en bouten in AISI 316 roestvrij staal. Gietijzeren koppeling. Mechanische dichting in carbon ceramiek en AISI 316 roestvrij staal. Op aanvraag kunnen deze pompen geleverd worden in gelijk welk bronzen legering.

#### Onderhoud

Deze pompen zijn gemakkelijk en eenvoudig te onderhouden, want de constructie van de pomp bestaat uit een standaard motor wat toelaat de motor te vervangen of te herstellen zonder de ganse installatie te legen, zelfs wanneer je geen pomp in- en uitvoer kleppen hebt.

#### Motor

Standaard asynchrone motor, gedicht van externe ventilatie. Zijn standaard constructie laat toe de motor te vervangen met een andere standaard motor op gelijk welk moment en gelijk wanneer. Bescherming IP-55. 2,850 RPM 50-60 Hz.

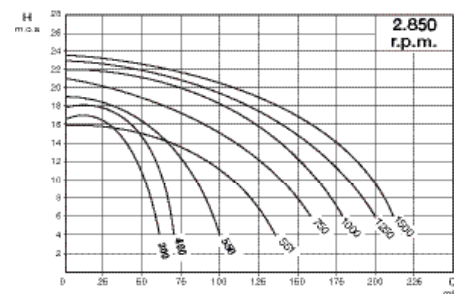

REFERENTIE	MODEL	PK	kW	FASE	DEBIET M <sup>3</sup> /H BIJ 10M	AANSLUITING	GEWICHT KG	PRIJS
3023040029	CF-2 300 /GROEN	3	2,2	III	51	110 mm	75	€1.377,67
3023040030	CF-2 400 /GROEN	4	3	III	59	110 mm	75	€1.444,06
3023040031	CF-2 550 /GROEN	5,5	4	III	84	110 mm	104	€1.715,86
3023040032	CF-2 551 /GROEN	5,5	4	III	107	110 mm	104	€1.784,33
3023040033	CF-2 750 /GROEN	7,5	5,5	III	135	110 mm	121	€1.956,54
3023040055	BR-2 300	3	2,2	III	51	110 mm	75	€4.853,99
3023040056	BR-2 400	4	3	III	59	110 mm	75	€4.916,24
3023040057	BR-2 550	5,5	4	III	84	110 mm	104	€6.533,55
3023040058	BR-2 551	5,5	4	III	107	110 mm	104	€6.469,23
3023040059	BR-2 750	7,5	5,5	III	135	110 mm	121	€6.810,53

Grotere modellen op aanvraag





**CF4**

**CENTRIFUGALE POMP 1450 VOOR ZWEMBADEN**

**GARANTIE  
2 JAAR**



\* Eveneens beschikbaar in verticale positie

**Toepassingen**

Een breed volume centrifugale pomp, waar een pre-filter is gemonteerd op de invoer, waardoor deze de ideale pompen zijn voor grotere filtratie eenheden. Het feit dat de pomp werkt met een 1.450 RPM motor maakt het een zeer stille en duurzame motor.

**Kenmerken**

Pomp romp, ondersteuning, pre-filter en impeller in gietijzer. As-koppeling en pre-filter zeef in AISI 316 roestvrij staal. Mechanische dichting in carbon silicone carbide. Op aanvraag kan de CF-4 pomp reeks geleverd worden met een bronzen impeller (standaard in gietijzer) of met andere versies van mechanische dichting, zoals: wolfram carbon, AISI 316, epdm, viton enz. ...

**Onderhoud**

Deze pompen zijn gemakkelijk en eenvoudig te onderhouden, want de constructie van de pomp bestaat uit een standaard motor wat toelaat de motor te vervangen of te herstellen zonder de ganse installatie te legen, zelfs wanneer je geen pomp in- en uitvoer kleppen hebt.

**Motor**

Standaard asynchrone motor, gedicht van externe ventilatie. Zijn standaard constructie laat toe de motor te vervangen met een andere standaard motor op gelijk welk moment en gelijk wanneer. Bescherming IP-55. 1.450 RPM 50-60 Hz.

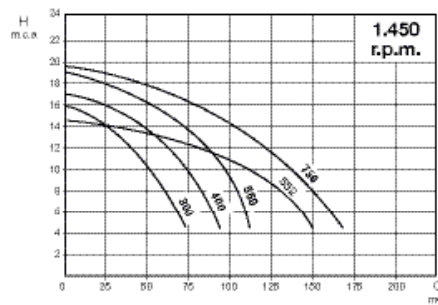

REFERENTIE	MODEL	PK	kW	FASE	DEBIET M <sup>3</sup> /H BIJ 10M	AANSLUITING	GEWICHT KG	PRIJS
3023040041	CF-4 300	3	2,2	III	50	110 mm	94	€2.095,55
3023040042	CF-4 400 /GROEN	4	3	III	70	110 mm	105	€2.390,17
3023040043	CF-4 550 /GROEN	5,5	4	III	110	110 mm	110	€2.456,56
3023040044	CF-4 552 /GROEN	5,5	4	III	110	110 mm	140	€2.732,51
3023040045	CF-4 750 /GROEN	7,5	5,5	III	110	110 mm	155	€3.052,03

Grotere modellen op aanvraag

# 5

## COMMERCIELE ZWEMBADEN

### PVC VOORFILTERS



Voorfilters gemaakt van geïnjecteerde PVC met mond en vijzen in roestvrij staal.  
Inlet en outlet om te lijmen, interne diameter 110 mm, externe diameter 125 mm.

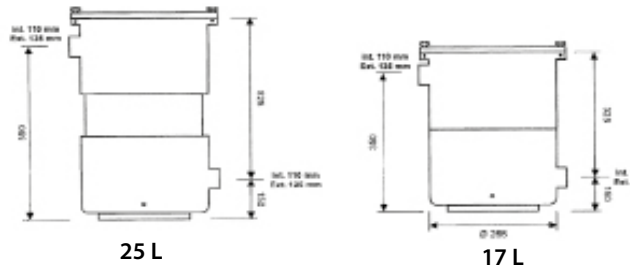

REFERENTIE	MODEL	D1 (M <sup>3</sup> /H)	D2 (M <sup>3</sup> /H)	AANSLUITING				VOLUME (M <sup>3</sup> )	GEWICHT (KG)	CAPACITEIT (L)	PRIJS
				ASP. ØA	ASP. DN A	REF. ØB	REF. DN B				
3022008954	JPVC17	51	100	125	110	125	110	0,086	18	17	€1.040,75
3022008955	JPVC25	51	120	125	110	125	110	0,145	22	25	€1.411,20

### SACI PRE-FILTERS



**Algemeen:** invoer en uitvoer klampen volgens DIN 2501 met aansluitingen van dn-65 (2 1/2") tot 150 (6") met 3-4 sluitingshendels in AISI-316 (afhankelijk van het model) voor een perfecte afdichting van de deksel.

**KENMERKEN:**

• **Gietijzeren versie:**

Omkasting en pre-filter in gietijzer

Fijn sorteerder in roestvrij staal AISI-316

• **Bronzen versie:**

Omkasting en pre-filter in marine brons DIN 1705 RG 5.

Fijn sorteerder in roestvrij staal AISI-316

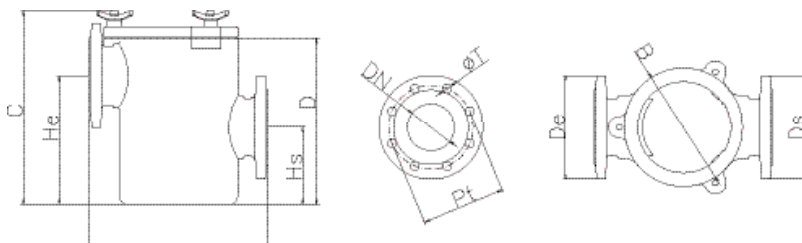

REFERENTIE	MODEL	DN	PT	A	B	C	D	DE	HE	DS	HS	ØT	N°T	KG	PRIJS
3023040001	F 65/65	65	145	370	255	380	320	185	250	185	120	18	4	32	€524,16
3023040002	F 80/80	80	160	375	255	380	320	200	250	200	120	18	4	32	€524,16
3023040003	F 100/100	100	180	380	255	415	355	220	270	220	155	18	8	36	€577,67
3023040004	F 125/125	125	210	380	255	415	355	250	270	250	155	18	8	36	€577,67
3023040005	F 150/150	150	240	450	255	615	550	290	430	290	240	23	8	76	€1.708,98



## DEBIETMETERS

## DEBIETMETERS SERIE F300 - IN LINE METER



F300

Lichaam in acryl. Vlotterbal in AISI 316.

Maximum druk: 10,3 bar.

Maximum temperatuur: 65°C.

Juistheid bar: ± 10%.

REFERENTIE	MODEL	OMSCHRIJVING HORIZONTALE INSTALLATIE	FLOW LPM	AANSLUITING	PRIJS
3054016232	TF-30100C	Mechanische debietmeter F-30100	20-160	1"	€98,55
3054016233	TF-30125C	Mechanische debietmeter F-30125	60-280	1 1/4"	€98,55
3054016234	TF-30150C	Mechanische debietmeter F-30150	75-375	1 1/2"	€98,55
3054016235	TF-30200C	Mechanische debietmeter F-30200	150-550	2"	€105,95
3054016236	TF-30250C	Mechanische debietmeter F-30250	225-900	2 1/2"	€120,91
3054016237	TF-30300C	Mechanische debietmeter F-30300	300-1125	3"	€136,25
3054016238	TF-30400C	Mechanische debietmeter F-30400	550-2000	4"	€148,65
3054016241	TF-30600C	Mechanische debietmeter F-30600	900-3900	6"	€240,35
3054016242	TF-30800C	Mechanische debietmeter F-30800	2000-7200	8"	€267,19

## DEBIETMETERS SERIE F1000 - DIGITAL METER

Huidig verbruik. Werkt op batterijen. Max temperatuur: 60°C. Max druk: 20.

Juistheid bar: ±2%. Horizontale of verticale installatie.



REFERENTIE	MODEL	OMSCHRIJVING HORIZONTALE INSTALLATIE	FLOW LPM	AANSLUITING	PRIJS
3054016246	TRB-050POM3HA	Digitale debietmeter RB-050POM3H	4,2-42 m <sup>3</sup> /h	50 mm	€398,17
3054016247	TRB-063POM3HA	Digitale debietmeter RB-063POM3H	6,6-66 m <sup>3</sup> /h	63 mm	€398,17
3054016248	TRB-090POM3HA	Digitale debietmeter RB-090POM3H	13,8-138 m <sup>3</sup> /h	90 mm	€398,17
3054016249	TRB-110POM3HA	Digitale debietmeter RB-110POM3H	21-210 m <sup>3</sup> /h	110 mm	€445,56
3054016250	TRB-160POM3HA	Digitale debietmeter RB-160POM3H	43,2-432 m <sup>3</sup> /h	160 mm	€445,56
3054016252	TRB-200POM3HA	Digitale debietmeter RB-200POM3H	69-690	200 mm	€445,56

## FLOW METERS SERIE F2000 - DIGITAL METER

Huidig verbruik. Werkt op batterijen. Elektr. aansluiting 220V + reservebatterij.

Opties: alarm, contact 4-20mA etc. (prijs op aanvraag)

Max temperatuur: 93°C. Max druk: 20. Juistheid bar: ±1%.

Horizontale of verticale installatie.

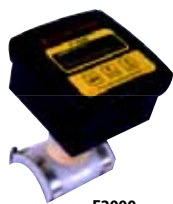

F2000

REFERENTIE	MODEL	OMSCHRIJVING HORIZONTALE INSTALLATIE	FLOW LPM	AANSLUITING	PRIJS
3054016253	TRTS-505KOMHA	Digitale debietmeter RTS-505KOM3H	4,2-42 m <sup>3</sup> /h	50 mm	€834,23
3054016255	TRTS-506KOMHA	Digitale debietmeter RTS-506KOM3H	6,6-66 m <sup>3</sup> /h	63 mm	€834,23
3054016258	TRTS-509KOMHA	Digitale debietmeter RTS-509KOM3H	13,8-138 m <sup>3</sup> /h	90 mm	€834,23
3054016259	TRTS-511AOMHA	Digitale debietmeter RTS-511AOM3H	21-210 m <sup>3</sup> /h	110 mm	€929,07
3054016260	TRTS-516AOMHA	Digitale debietmeter RTS-516AOM3H	43,2-432 m <sup>3</sup> /h	160 mm	€929,07
3054016262	TRTS-520AOMHA	Digitale debietmeter RTS-520AOM3H	69-690 m <sup>3</sup> /h	200 mm	€929,07

# 5

## COMMERCIELE ZWEMBADEN

### FILTERS

#### STK FILTER

##### MULTI-LAGEN GELAMINEERDE FILTER



De STK series van multi lagen gelamineerde filters zijn gevormd met glasvezel geïmpregneerd met hars. Circulaire top en zij mangaten van Ø200mm, gemaakt van geïnjecteerd bestand plastic, in de diameters 1050 en 1200 is er een mangat van Ø400mm. Kijkglas bij alle modellen. Afvoer, manometer inbegrepen en er kan een 6 positie selectie klep aangesloten worden. Afwerking in het blauw.

STK filters zijn gemaakt met laterale systemen. Er is een hoge kwaliteit van filtratie dankzij de brede filter bed hoogte, beiden op het oppervlak en in de hoogte. Een belangrijk verschil tussen de standaard filter en de STK filter is dat de laatste nooit slechte geuren zal produceren.

#### KENMERKEN

- Maximum druk: 2,5 bar
- Maximum temperatuur: 40°C
- Filtratie element: Silex, kiezel of Hydro antraciet

**GARANTIE**  
**2 JAAR**

#### STK 1 M MODEL

Filter bed diepte : 1,00m

REFERENTIE	MODEL	Ø FILTER	DEBIET		AANSL.	ZAND	SILEX	GEWICHT	FILTER OPP.	PRIJS
			30M <sup>3</sup> /H	50M <sup>3</sup> /H						
3022010001	STK	500/20"	9,5	5,7	1 1/2"	225	50	70	0,19 m <sup>2</sup>	€1.067,62
3022010002	STK	650/26"	16,5	10	1 1/2"	380	100	85	0,33 m <sup>2</sup>	€1.127,22
3022010003	STK	800/32"	25	15	2"	530	165	115	0,50 m <sup>2</sup>	€1.381,57
3022010004	STK	950/38"	35	21	2 1/2"	830	260	140	0,70 m <sup>2</sup>	€1.777,69
3022010005	STK	1050/41"	43	26	3"	1015	320	180	0,86 m <sup>2</sup>	€3.080,81
3022010006	STK	1200/47"	56,5	34	4"	1360	410	210	1,13 m <sup>2</sup>	€3.501,28

#### STK 1,2 M MODEL

Filter bed diepte : 1,20m

REFERENTIE	MODEL	Ø FILTER	DEBIET		AANSL.	ZAND	SILEX	GEWICHT	FILTER OPP.	PRIJS
			30M <sup>3</sup> /H	50M <sup>3</sup> /H						
3022010007	STK	650/26"	16,5	10	1 1/2"	470	100	120	0,33 m <sup>2</sup>	€1.246,52
3022010008	STK	800/32"	25	15	2"	660	165	170	0,50 m <sup>2</sup>	€1.546,30
3022010009	STK	950/38"	35	21	2 1/2"	1015	260	210	0,70 m <sup>2</sup>	€1.917,47
3022010010	STK	1050/41"	43	26	3"	1240	320	250	0,86 m <sup>2</sup>	€3.258,26
3022010011	STK	1200/47"	56,5	34	4"	1665	410	290	1,13 m <sup>2</sup>	€3.729,04



## STKO FILTER

### MULTI-LAGEN GELAMINEERDE FILTER

#### ZOALS VOORGESCHREVEN DOOR DE DIN 19643/19605

De STKO series van multi lagen gelamineerde filters zijn gevormd met glasvezel geïmpregneerd met hars.

Uitgerust met een kijkglas, een zand pomp poort, een lateraal mangat Ø200 mm, een manometer en een manueel lucht ventiel en leegloop. Afwerking in het blauw. Deze filter is gemaakt met een noppen plaat.

### KENMERKEN

- Maximum druk: 2,5 bar
- Filter bed diepte: 1,20m
- Maximum temperatuur: 40°C
- Filtratie element: Silex, kiezel of Hydro antraciet

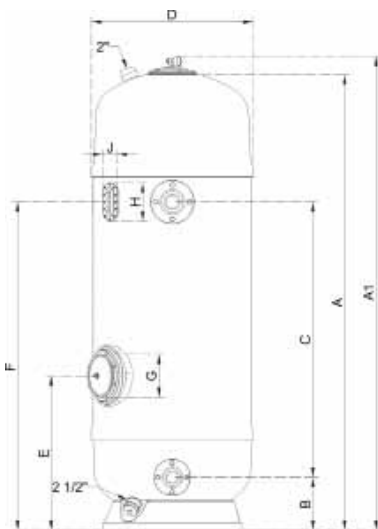

**GARANTIE  
2 JAAR**



Model	A	A1	B	C	D	E	F	G	H	J
650	2280	2380	250	1410	670	755	1670	200	150	80
800	2300	2400	270	1390	830	780	1670	200	150	80
1000	2300	2500	355	1245	1040	970	1990	200	150	80
1200	2340	2540	360	1195	1240	950	1990	200	150	80

Afmetingen in mm

### STKO MODEL, GEMAAKT MET NOPPEN PLAAT

Filter bed diepte: 1,20m

REFERENTIE	MODEL	Ø FILTER	DEBIET 30M <sup>3</sup> /H	AANSL. IN-UIT	ZAND KG	SILEX KG	GEWICHT KG	FILTER OPP.	PRIJS
3022010012	STKO	650/26"	10	90-75mm	451	46	85	0,33 m <sup>2</sup>	€2.978,21
3022010013	STKO	800/32"	15	90-75mm	767	78	115	0,50 m <sup>2</sup>	€3.354,11
3022010014	STKO	1050/41"	23	140-110mm	1215	120	180	0,86 m <sup>2</sup>	€4.898,11
3022010015	STKO	1200/47"	34	140-140mm	1763	175	210	1,13 m <sup>2</sup>	€7.533,65

# 5

## COMMERCIELE ZWEMBADEN

### GEWIKKELDE ZANDFILTERS

FILTERBED 1 M - 2,5 BAR



GARANTIE  
2 JAAR

#### DE GEWIKKELDE ZANDFILTERS WORDEN GELEVERD MET :

- Top mangat Ø 400 mm
- Collector met verdeelarmen
- Manuele ontluchting
- Leegloopstop voor water en zand
- In- en uitgang met flensverbindingen
- Werkdruk: 2,5 bar

30 m<sup>3</sup>/h/m<sup>2</sup>

REFERENTIE	MODEL	Ø FILTER	DEBIET M <sup>3</sup> /H	AANSL. MM	ZAND KG	SILEX KG	GEWICHT KG	FILTER OPP.	PRIJS
3022010017		1050mm/42"	25	75	950	300	110	0,87 m <sup>2</sup>	€2.226,12
3022010019		1200mm/47"	33	75	1375	300	125	1,13 m <sup>2</sup>	€2.408,90
3022010022		1400mm/55"	46	90	1650	450	185	1,54 m <sup>2</sup>	€3.064,86
3022010026		1600mm/63"	60	110	2150	675	215	2,01 m <sup>2</sup>	€3.683,04
3022010029		1800mm/71"	76	110	2800	750	250	2,55 m <sup>2</sup>	€4.038,16
3022010033		2000mm/79"	94	125	3800	1050	330	3,15 m <sup>2</sup>	€5.045,94

50 m<sup>3</sup>/h/m<sup>2</sup>

REFERENTIE	MODEL	Ø FILTER	DEBIET M <sup>3</sup> /H	AANSL. MM	ZAND KG	SILEX KG	GEWICHT KG	FILTER OPP.	PRIJS
3022010018		1050mm/42"	43	90	950	300	110	0,87 m <sup>2</sup>	€2.302,07
3022010020		1200mm/47"	56	90	1375	300	125	1,13 m <sup>2</sup>	€2.498,09
3022010024		1400mm/55"	77	110	1650	450	185	1,54 m <sup>2</sup>	€3.207,42
3022010027		1600mm/63"	100	125	2150	675	215	2,01 m <sup>2</sup>	€3.959,37
3022010031		1800mm/71"	125	140	2800	750	250	2,55 m <sup>2</sup>	€4.385,50
3022010035		2000mm/79"	157	160	3800	1050	330	3,15 m <sup>2</sup>	€5.657,65

#### EVENEENS VERKRIJGBAAR :

Filterbed 1 m - 4 bar werkingsdruk

Zelfde eigenschappen als hierboven

Prijs op aanvraag

**GEWIKKELDE HOOGRENDEMENT-ZANDFILTERS**

MET VERDEELARMEN - FILTERBED 1,2 M - 2,5 BAR



GARANTIE

2 JAAR

**DE GEWIKKELDE HOOGRENDEMENT-ZANDFILTERS WORDEN GELEVERD MET :**

- Top mangat Ø 400 mm
- Collector met verdeelarmen
- Manuele ontluuchting
- Leegloopstop voor water en zand
- In- en uitgang met flensverbindingen
- Werkdruk: 2,5 bar

30 m<sup>3</sup>/h/m<sup>2</sup>

REFERENTIE	MODEL	Ø FILTER	DEBIET M <sup>3</sup> /H	AANSL. MM	ZAND KG	SILEX KG	GEWICHT KG	FILTER OPP.	PRIJS
3022010036		1050mm/42"	25	75	950	300	110	0,87 m <sup>2</sup>	€3.897,92
3022010037		1200mm/47"	33	75	1375	300	125	1,13 m <sup>2</sup>	€4.352,99
3022010039		1400mm/55"	46	90	1650	450	185	1,54 m <sup>2</sup>	€5.339,74
3022010041		1600mm/63"	60	110	2150	675	215	2,01 m <sup>2</sup>	€6.553,09
3022010042		1800mm/71"	76	110	2800	750	250	2,55 m <sup>2</sup>	€7.818,69
3022010044		2000mm/79"	94	125	3800	1050	330	3,15 m <sup>2</sup>	€9.164,99
3022010047		2350mm/93"	130	140	5275	1800	530	4,34 m <sup>2</sup>	€11.588,17
3022010048		2500mm/99"	150	160	5950	2200	780	4,90 m <sup>2</sup>	€13.833,29
3022010050		3000mm/118"	212	200	8600	3300	1350	7,07 m <sup>2</sup>	€24.420,64

**EVENEENS VERKRIJGBAAR :**

Filterbed 1,2 m - 4 bar werkingsdruk

Zelfde eigenschappen als hierboven

Prijs op aanvraag

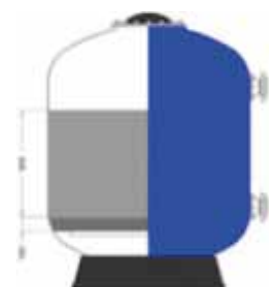

Filter media: 100 + 900mm

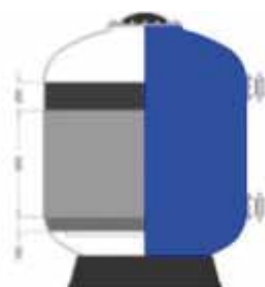

Filter media: 100 + 900 + 200mm

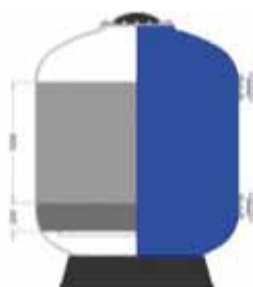

Filter media: 200 + 1000mm



# 5

## COMMERCIEËLE ZWEMBADEN

### COMMERCIEËLE REINIGERS

#### CHRONO 450

PROFESSIELE ZWEMBADREINIGER VOOR VRIJE TIJD VERENIGINGEN, CAMPINGS, HOTELS, SCHOLEN, ...



GARANTIE  
2 JAAR

ANTI CORROSIE  
7 JAAR

→ Standaard uitgerust met een Gyroscop  
GEEN KABEL VERDRAAIING

→ Trolley inbegrepen

#### TECHNISCHE DATA

Reiniger breedte	450 mm
Gewicht in het water / uit het water	3,1 kg / 20 kg
Trolley	Roestvrij staal
Lengte van de kabel	25 m
Stroom toevoer	220 - 110 / 24 VDC
Pomp	Pomp 50 m <sup>3</sup> /h
Filtratie	Filter zak 20,105 or 250 microns
Capaciteit van de filtratie	3,1 kg zand
Borstels	mix van PVC/PVA borstels
Snelheid - reinigen per m <sup>2</sup>	11 m/mn - 297 m <sup>2</sup> /h
Minimum diepte	35 cm
Magellaan navigatie	Micro processor gecontroleerde cross navigatie
Muur en obstakel detectie	met 2 infrarode ogen, tilt sensor. Geen water detectie
Afstandsbediening	8 Functies

REFERENTIE	OMSCHRIJVING	PRIJS
3019010013	Zwembad reiniger Chrono 450	€6.726,72





## CHRONO 510 & CHRONO PLUS 510

PROFESSIONELE ZWEMBAD REINIGER VOOR 25M ZWEMBADEN



→ Standaard uitgerust met een Gyroscop  
GEEN KABEL VERDRAAIING

GARANTIE  
2 JAAR

ANTI CORROSIE  
7 JAAR

→ Trolley inbegrepen

### TECHNISCHE DATA

	Chrono 510	Chrono PRO 510
Reiniger breedte	510 mm	590 mm
Gewicht in het water / uit het water	21 kg / 3,3 kg	22 kg / 3,4 kg
Trolley	roestvrij staal met kabelrol	roestvrij staal met kabelrol
Lengte van de kabel	32 m	32 m
Stroom toevoer	220 – 110 / 24 V DC	40-100 V AC/24 V DC
Pomp	Pomp 50 m <sup>3</sup> /h	Pomp 50 m <sup>3</sup> /h
Filtratie	Filter zak 20,105 of 250 microns	Filter zak 20, 105 of 250 microns
Capaciteit van de filtratie	3,4 kg zand	3,4 kg zand
Borstels	mixt PVC/PVA borstels	mixt PVC/PVA borstels
Snelheid - reinigen per m <sup>2</sup>	12 m/mn - 389 m <sup>2</sup> /h	12 m/mn - 425m <sup>2</sup> /h
Minimum diepte	35 cm	35 cm
Magellaan navigatie	Micro processor gecontroleerde cross navigatie of lijn per lijn navigatie met geïntegreerde gyroscop	Micro processor gecontroleerde cross navigatie of lijn per lijn navigatie met geïntegreerde gyroscop
Muur en obstakel detectie	met 2 infrarode ogen, tilt sensor. Geen water detectie	met 2 infrarode ogen, tilt sensor. Geen water detectie
Afstandsbediening	8 Functies	8 Functies

REFERENTIE	OMSCHRIJVING	PRIJS
3019010019	Zwembad reiniger Chrono 510	€8.198,19
3019010024	Zwembad reiniger Chrono Plus 510	€9.159,15

# 5

## COMMERCIEËLE ZWEMBADEN

### TIGER SHARK II

ZWEMBAD REINIGINGSROBOT



GARANTIE  
2 JAAR

- ➔ *Speciaal ontworpen voor brede zwembaden.*
- ➔ *Efficiënt en gemakkelijk te gebruiken.*
- ➔ *Adaptative Seek Control Logic (ASCL®) microprocessor controle.*
- ➔ *Verstevigde filter patroon.*

#### TECHNISCHE DATA

<i>Kabel</i>	<i>30 meter</i>
<i>Programma</i>	<i>7 uur</i>
<i>Filter porositeit</i>	<i>5 microns</i>
<i>Adaptative Seek Control Logic</i>	<i>Ja</i>
<i>Voltage</i>	<i>220 V - 50/60 Hz</i>
<i>Hoogte / Breedte / Lengte in cm</i>	<i>28 x 41 x 41</i>
<i>Trolley</i>	<i>Optioneel</i>

- *Dankzij de 30 meter lange kabel en het 7 uren programma is de TigerShark 2 zeer goed aangepast voor brede zwembaden.*
- **Hard werkend** : zijn krachtige boord motor zuigt vuil en brokstukken op terwijl het rond zwerft op de bodem en langs de zijwanden van het zwembad en zo het zwembad volledig reinigt.
- **Slimmer** : Adaptative Seek Control Logic (ASCL) Microprocessor controle optimaliseert de routine van het reinigen voor elke individuele zwembadgrootte- en vorm.
- **Gemakkelijker te gebruiken** : geen installatie, geen verbindingen. Leg het gewoon in het water en zet het aan. Het is volledig automatisch.
- *Elektronische zelf diagnoses en overlading bescherming.*
- *Simple Direct Design met niet corrosieve ondersteuning voor een hoge betrouwbaarheid.*

REFERENTIE	OMSCHRIJVING	PRIJS
3019011239	<i>Tiger Shark II</i>	€2.599,74
3019012197	<i>Trolley Tiger Shark II</i>	€110,29



## QUICK VAC

AUTONOME MANUELE VACUÛM REINIGER

MET POMP EN GEÏNTEGREERDE FILTER ZAK, AANGEDREVEN DOOR EEN 12V BATTERIJ



GARANTIE  
2 JAAR

➔ 4 rond draaiende wielen 360° aangedreven door een 12V batterij  
Grote capaciteit van het opslaan van onzuiverheden



CLASSIC



XL

### TECHNISCHE DATA

	Classic	XL
Minimum diepte	30 cm	30 cm
Vacuüm breedte	290 mm	990 mm
Chassis	UNBS verstevigd	UNBS verstevigd
Trolley	Geverfd aluminium	Geverfd aluminium
Kabel lengte	14 m	21 m
Pomp motor	250 W	350 W
Zuigkracht vermogen	40 m <sup>3</sup> /h	50 m <sup>3</sup> /h
Filtratie	Filter zak 100, 300, 1000 microns	Filter zak 100, 300, 1000 microns
Filtratie capaciteit	4 kg	6 kg
Aandrijving systeem	360° draaiende wielen	360° draaiende wielen
Gewicht uit het water	5,5 kg	6,5 kg
Autonomie	± 3 uur	± 3 uur

REFERENTIE	OMSCHRIJVING	PRIJS
3019010038	Quick Vac Classic	€2.852,85
3019010040	Quick Vac XL	€3.303,30

# 5

## COMMERCIELE ZWEMBADEN

### UNI-KART

UNIVERSELE TROLLEY VOOR DIRECTE GEASSISTEERDE TOEGANG

DE GEMAKKELIJKSTE MANIER VOOR UW KLANTEN OM TOEGANG TE HEBBEN TOT HUN ZWEMBAD



GARANTIE  
2 JAAR

ANTI CORROSIE  
7 JAAR

➔ *Dubbele winch zelf blokkerende dubbele veiligheid  
Internationaal patent HEXAGONE*

➔ *STEEDS KLAAR OM TE GEBRUIKEN  
Voor gemakkelijke geassisteerde toegang op gelijk welke plaats van het zwembad, geen anker, geen water voorziening, geen batterij, geen motor.*

### TECHNISCHE DATA

<i>Gewicht van de trolley</i>	230 kg / 500 lb / 36.2 stone
<i>Maximum Gewicht</i>	130 kg / 286 lb / 20.5 stone
<i>Romp</i>	Roestvrij staal met poeder deklaag
<i>Systeem</i>	Pantograaf
<i>Stroom</i>	Geen motor – geen batterij
<i>Veiligheid</i>	APAVE goedgekeurd
<i>Wielen</i>	2 x 360° roterend en 2 x vast
<i>Remmen</i>	12 cm remmen vooraan + zelf blokkerende wielen achteraan
<i>Afmetingen (L x l x H)</i>	1200 mm x 800 mm x 1400 mm
<i>Garantie</i>	2 jaren + 7 jaren anti corrosie
<i>Zetel</i>	ABS zetel met beweegbare armsteunen
<i>Zetel beweeglijkheid</i>	80 cm / 31.5 inch

REFERENTIE	OMSCHRIJVING	PRIJS
3019010041	UNI-KART	€6.591,59

# 6

## ***FILTER MEDIA***

**GLASSMEDIA - EGFM**

**ZAND**

**SILEX**

**HYDRO-ANTHRACIET**

**ACTIEVE KOOL**

**ZWEMBAD**

# 6

## FILTER MEDIA

### GLASS MEDIA - EGFM

#### **Voordelen:**

#### **EGFM werkt efficiënter**

Vereist een kortere tegenspoeling, waardoor u kunt besparen op water, energie en chemicaliën.

- Dankzij de hoekige tot sub-hoekige vorm van de deeltjes en het gehalte aan gebonden silica, is het water 30% helderder in vergelijking met kiezelzand.
- Over het algemeen haalt EGFM aanzienlijk meer fijne deeltjes uit het water dan een vergelijkbaar type kiezelzand.
- Door zijn niet-poreuze samenstelling, klit dit filtermedium minder snel samen dan het traditionele kiezelzand.
- De verhoogde doorlaatbaarheid zorgt ervoor dat de tegenspoeling minder lang duurt, waardoor u kunt besparen op water- of rioolkosten en minder energie en chemicaliën verbruikt.

Er zijn 3 verschillende klassen EGFM verkrijgbaar: Graad 1, Graad 2 en Graad 3. Alle types zijn gefreesd en dus niet scherp.



Graad 1 : 0.5mm - 1.0mm (16/30)



Graad 2 : 1.0mm to 3.0mm



Graad 3 : 3.0mm - 7.0mm (pea Silex)

#### **EGFM is properder**

Dit filtermedium is minder vatbaar voor "biofouling" aangezien het gladde oppervlak van de EGFM korrels, in tegenstelling tot kiezelzand, vermijdt dat de bacteriën vast komen te zitten in kleine barstjes of scheurtjes. Hierdoor moet minder ingegrepen worden, en zijn er dus ook minder chemicaliën nodig om de verontreinigende stoffen te vernietigen.

#### **EGFM vereist minder materiaal**

EGFM heeft een kleinere dichtheid dan zand, waardoor u 15% minder media nodig heeft om dezelfde filter te vullen.

#### **EGFM behoudt zijn kwaliteit**

Dit filtermedium heeft een langere levensduur en moet dus niet vervangen worden ook als de filters reeds toe zijn aan vernieuwing.

REFERENTIE	CODE	OMSCHRIJVING	KORRELGROOTTE MM	VERPAKKING	PRIJS
3035030001	5.1.0.1	Glass Media grade 1	0,5 - 1,0 mm	zakken van 25 kg	€17,60
3035030002	5.1.0.2	Glass Media grade 2	1,0 - 3,0 mm	zakken van 25 kg	€17,60
3035030003	5.1.0.3	Glass Media grade 3	3,0 - 7,0 mm	zakken van 25 kg	€17,60



## Eco Glass Filter Media

THE GREEN AND COST  
EFFECTIVE FILTER MEDIA



### Eco Glass Filter Media (EGFM)

Is the environmentally friendly replacement for filter sand.  
It is made from recycled washed glass bottles.  
It does not involve mining or use scarce materials  
Guaranteed sharp free

### EGFM the Benefits over Filter Sand

#### Better Filtration

- Better filtration leading to clearer pool water
- 30% more solids removal
- Better backwashing characteristics
- Better fluidisation of the filter bed in backwashing
- Retains 30% more dirt in the filter bed

#### Does not need replacing

- Does not deteriorate so no need to replace in the life of the filter
- It has a smooth angular particle shape
- The particles do not stick together in the filter
- Less slime grows on the smooth surface of EGFM

#### Saves Water and Electricity

- Saves up to 50% of the water used for backwashing
- Saves electricity because of lower pressure drop across the filter bed

#### Environmentally friendly

- Environmentally friendly product made from recycled glass bottles.

"The water treatment is less dependent on the quality of the raw water as a result of the smoother surface of the pool water filter."

"The water backwashing is less dependent on the pressure of the water."

"The EGFM is manufactured from recycled bottles. It is more environmentally friendly than the sand which is mined and washed."

"We have noticed a reduction in the amount of sludge in the filter water after changing from sand to EGFM."

EGFM is available in three grades of media Grade 1, Grade 2 and Grade 3. All grades are milled down and are sharp free.



Grade 1 0.5mm - 1.0mm (16/30)



Grade 2 1.0mm to 3.0mm



Grade 3 3.0mm - 7.0mm (p.a. gravel)



Sand with its cracks and corners is prone to biofouling and fine build up



EGFM with smooth surfaces is far less susceptible to biofouling

# 6

## FILTER MEDIA

### ZAND



REFERENTIE	OMSCHRIJVING	KORRELGROOTTE MM	VERPAKKING	PRIJS
0901016142	Zand	0,4 - 0,8 mm (16/30 grade)	zakken van 25 kg	€6,50
0901016148	Zand	0,8 - 1,25 mm (16/30 grade)	zakken van 25 kg	€6,50

### SILEX



REFERENTIE	OMSCHRIJVING	KORRELGROOTTE MM	VERPAKKING	PRIJS
0901016151	Sillex	1,7 - 2,5 mm	zakken van 25 kg	€6,50
0901011420	Sillex	2,0 - 3,15 mm	zakken van 25 kg	€6,50
0901016153	Sillex	3,15 - 5,6 mm	zakken van 25 kg	€6,50
0901016155	Sillex	5,0 - 8,0 mm	zakken van 25 kg	€6,50

### HYDRO ANTHRACIET



REFERENTIE	OMSCHRIJVING	KORRELGROOTTE MM	VERPAKKING	PRIJS
0903016594	Hydro-anthraciet H	0,8 - 1,6 mm	zakken van 50 L	€40,30
0903016594	Hydro-anthraciet N	1,4 - 2,5 mm	zakken van 50 L	€40,30

### ACTIEVE KOOL

OM DE ABSORPTIE VAN CHLORAMINES TE OPTIMALISEREN



REFERENTIE	OMSCHRIJVING	VERPAKKING	PRIJS
0905018762	Actieve kool (organosorb 10)	zakken van 25 kg (±50 L)	€98,15

### ZWEMBADZOUT



REFERENTIE	OMSCHRIJVING	VERPAKKING	PRIJS
3000029710	Voor baden met zoutchlorinatie	bags of 25 kg	€8,94



# 7

## **NIVEAUREGELAARS EN SCHAKELKASTEN**

**POOL CONTROL MODULAIR**

**INTELLIPOOL AUTOMATISATION**

**ELECTRICAL BOX CYRANO**

**ELECTRONIC LEVEL REGULATORS**

**GELELEC' CONTROL PANEL**

**POOL CONTROL MODULAIR**

THE MOST COMPLETE SOLUTION FOR RESIDENTIAL POOLS

**GARANTIE**  
**2 JAAR**

*De industriële schakelkast Pool Control Modulair beschikt over u alle functionaliteiten voor bijna alle mogelijke zwembadopstellingen. De electronica, behuizing en DIN rail terminals zijn van industriële kwaliteit.*

*Alle instellingen worden automatisch opgeslagen in geval van een stroomstoring. De achtergrondverlichting van het scherm wordt automatisch geactiveerd bij een druk op eender welke knop, zodat het toestel ook in het donker gemakkelijk te bedienen is.*

*Het scherm geeft constant de temperatuur van het zwembad weer, afgewisseld met de gewenste temperatuur, de collectortemperatuur, de status van de zwembadpomp, de status van de dosering en de status van de verwarming. Behuizing met een transparant IP65 deksel dat gemakkelijk te openen is.*

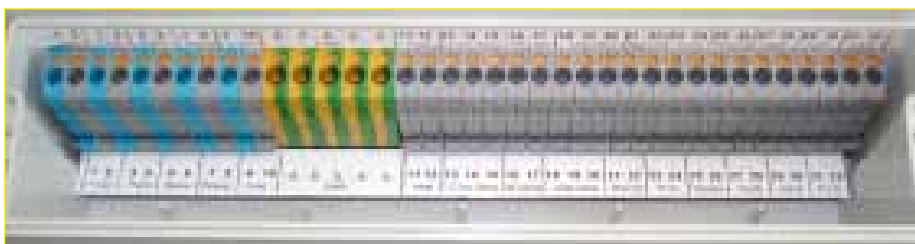

DIN TERMINAL RAIL VOOR INDUSTRIËLE KWALITEITSCOMPONENTEN



### EIGENSCHAPPEN

- **Sturing van de filtratiepomp;** u kunt 4 verschillende tijdsblokken programmeren, bijvoorbeeld van 10:00 tot 12:00 en van 18:00 tot 20:00. De pomp kan vanzelfsprekend ook manueel bediend worden via het voorpaneel.
- **Sturing van de verlichting;** de zwembad- of tuinverlichting kan gemakkelijk aan- en uitgezet worden.
- **Sturing van de verwarming;** het verwarmingssignaal wordt automatisch geactiveerd 3 minuten nadat de pomp opstart, zodat de zwembadtemperatuur onmiddellijk gemeten kan worden. Dit dient om te voorkomen dat de verwarming opstart en onmiddellijk daarna terug wordt stopgezet. Het verwarmingssignaal wordt uitgeschakeld 5 minuten voordat de pomp stopt, zodat de aangesloten warmtewisselaars kunnen afkoelen. U kunt gemakkelijk de gewenste temperatuur aanpassen op het voorpaneel.
- **Zwembadtemperatuur;** de zwembadsensor wordt geleverd met een kabel van 5 meter. De zwembadtemperatuur wordt constant weergegeven op het scherm.
- **Huidige tijdstelling;** om de huidige tijd in te stellen.
- **Vorstbeveiliging;** een derde sensor kan geïnstalleerd worden op een koude plaats om vorstschade te voorkomen, bijvoorbeeld op een buis die zich buiten / bovengronds bevindt. De activeertemperatuur is voorgeprogrammeerd op 2° Celsius. Indien de temperatuur verder blijft dalen, wordt de zwembadpomp opgestart.
- **Sturing van de dosering;** de twee tijdsblokken activeren een extra output waarop een doseertoestel aangesloten kan worden, bijvoorbeeld een (zout)chlorinator of UV-sterilisator.

### OPTIES

- **Automatische niveauregelaar;** de sturing is voorzien van een input voor een flow switch en een output voor een elektroklep om het waterniveau constant te houden. Er is een tijdsvertraging ingebouwd van 40 seconden om te voorkomen dat de watertoevoer kraan constant opent en sluit.
- **Solar sturing;** de sturing heeft een ingebouwde functie voor verwarming met zonne-energie met een hysteresis van 3° Celsius. De temperatuur in de zonnecollector wordt constant weergegeven op het scherm. De solaire output stuurt rechtstreeks de elektrisch twee- of drie-weg zonneklep.

REFERENTIE	OMSCHRIJVING	PRIJS
3057010003	PoolControl Modulair	€658,53
3057010004	Optie: niveauregelaar met elektroklep	€119,25
3057010005	Optie: solar sturing met elektrische 2-weg klep	€331,25
3057010006	Optie: solar sturing met elektrische 3-weg klep	€437,25

# 7

# NIVEAUREGELAARS EN SCHAKELKASTEN

## INTELLIPOOL™ AUTOMATISATIE

ZWEMBAD MONITORING EN CONTROLE SYSTEEM MET TOEGANG VIA AFSTANDSBEDIENING



GARANTIE  
2 JAAR

Ontworpen om het meeste uit de IntelliFlo variabele snelheid pomp te halen, dat op afstand toelaat de Pentair uitrusting te beheren via gelijk welke smartphone of internet aansluiting ... van gelijk waar op de wereld.

### SCHEMA

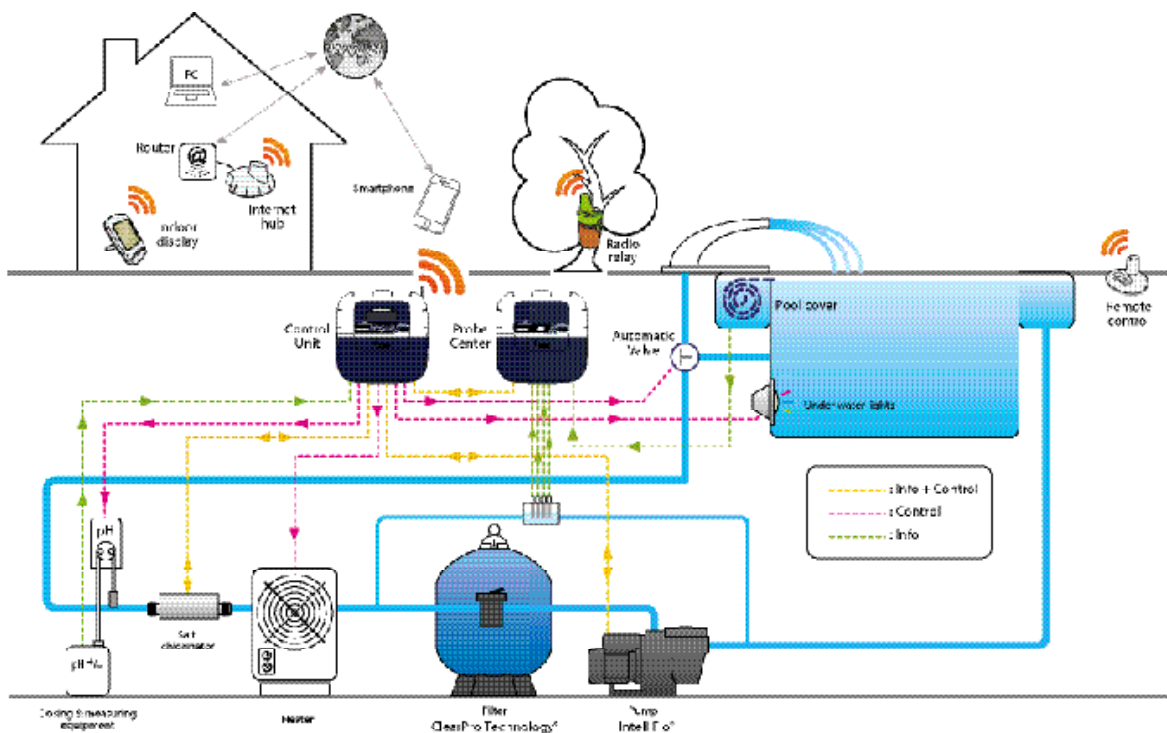



### VOORDELEN

- **BESPAAR TIJD, BESPAAR GELD...** minder onderhoud ter plaatse nodig aangezien zwembad operatoren problemen kunnen analyseren, oplossen en wijzigen zonder effectief naar het zwembad te moeten gaan en het zwembad te controleren.
- **ONTWORPEN VOOR DE INTELLIFLO®...** stelt steeds de correcte pomp snelheid / doorstroming in zoals noodzakelijk door andere systeem componenten (verwarming, chloor, watervallen, zwembad afdekking ...) maar ook gebaseerd op de water temperatuur.
- **TOTAAL INTELLI-CONTROL...** van de IntelliFlo en IntelliChloor dankzij de unieke 2 richting communicatie die de pomp en chloorinator instelt maar die tevens ook status info en waarschuwingen krijgt. Directe toegang tot IntelliBrite 5g LED lampen kleuren schema's.
- **CONSTANT GEBALANCEERD WATER...** want filtratie is meestal actief wat continue monitoring en wijzigingen mogelijk maakt.
- **CONTROLE...** IntelliPool kan een email rechtstreeks naar de zwembad operator versturen wanneer 1 of meerdere parameters van het zwembad zijn limiet overschrijdt of de frequentie van de emails op één lijn brengen met de zwembad parameters.
- **VRIJE TOEGANG 24/7...** op [www.pentairpooleurope.com](http://www.pentairpooleurope.com) voor afstandbediening en analyse via PC, smartphone of pad.
- **EXTENSIVE SERVICING POTENTIEEL...** verandert zwembad instellingen en controleert zwembad parameters voor meerdere zwembaden zonder daarvoor in de technische ruimte te gaan.
- **ZWEMBAD RETROFIT...** de installatie is eenvoudig en voor de hand sprekend. IntelliPool kan gemakkelijk nadien geïnstalleerd worden op bestaande zwembaden.
- **DRAADLOZE COMMUNICATIE ZONDER STORING...** IntelliPool elementen werken op een unieke radio code die elk risico op storing met andere IntelliPool systemen of elke bestaande WIFI thuis installatie voorkomt.
- **GEMAKKELIJK TE GEBRUIKEN...** en mogelijk om alle parameters van het zwembad, de opdrachten, de vooropgestelde tijden, ingestelde punten en de zwembad historiek te controleren.
- **CONTROLE VAN DE FILTRATIE EN DE WATER BEHANDELING...** IntelliPool biedt U het genot van een zwembad in perfecte staat zonder zich ongerust te maken over filter cyclussen en water behandeling.
- **BIJKOMENDE BESPARINGEN VOOR DE ZWEMBAD EIGENAAR...** want het IntelliFlo systeem bespaart energie door steeds op de juiste snelheid te draaien, door het gebruik van minder chemicaliën en dankzij de langere levensduur van de IntelliChloor.
- **GA GEMAKKELIJK ZITTEN EN RELAX...** IntelliPool laat de zwembad eigenaars toe de zwembad uitrusting te allen tijde en gelijk waar te beheren.

REFERENTIE	OMSCHRIJVING	PRIJS
3015080001	Intellipool	€3.169,71

# 7

## NIVEAUREGELAARS EN SCHAKELKASTEN

### ELEKTRISCHE SCHAKELKAST CYRANO

#### KENMERKEN

- Omhulsel in ABS dubbele isolatie, IP55 met een en afgeronde en gerookte deur vooraan.
- Dagelijkse programmering van de klok. Voorzien van pass kabels.
- Waterdichte schakelaars aan de zijkant van het controle paneel.
- Magneet thermaal circuit onderbrekers tot 10A (16A op aanvraag).
- Mogelijkheid om aangesloten te worden in mono of driefasig.
- Kan aangesloten worden in mono fase op aanvraag (beschikbare optie).



CFH (210 X 310 X 120 MM)



CFPH 300 / 600 (410 X 310 X 150 MM)



CFPH 300 D / 600 D (510 X 410 X 150 MM)

REFERENTIE	CODE	OMSCHRIJVING	PRIJS
3057010009	CFH	Elektrische schakelkast Cyrano filtratie	€154,41
3057010010	CFPH100	Elektrische schakelkast Cyrano filtratie + Projector 100V	€220,32
3057010011	CFPH300	Elektrische schakelkast Cyrano filtratie + Projector 300V	€236,08
3057010012	CFPH600	Elektrische schakelkast Cyrano filtratie + Projector 600V	€269,17
3057010013	CFPH300D	Elektrische schakelkast Cyrano filtratie + Projector + Vac 300V	€368,17
3057010014	CFPH600D	Elektrische schakelkast Cyrano filtratie + Projector + Vac 600V	€401,25

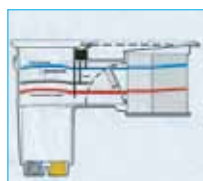

### ELEKTRONISCHE NIVEAUREGELAARS

REFERENTIE	OMSCHRIJVING	PRIJS
3057011853	Modul'eau Niveauregelaar met Elektroventiel	€668,38
3057028966	Skimmer niveauregelaar SKIMREGUL TOP met electro	€451,93
3057028971	Niveauregelaar voor buffertank met 5 sensoren en electroventiel	€611,33
3057028972	Niveauregelaar voor buffertank met 7 sensoren en electroventiel	€806,44
3057028970	Electroventiel 24V	€51,99



### GELELEC' CONTROL PANEL

REFERENTIE	OMSCHRIJVING	PRIJS
3057020002	Gelelec' control panel	€137,34





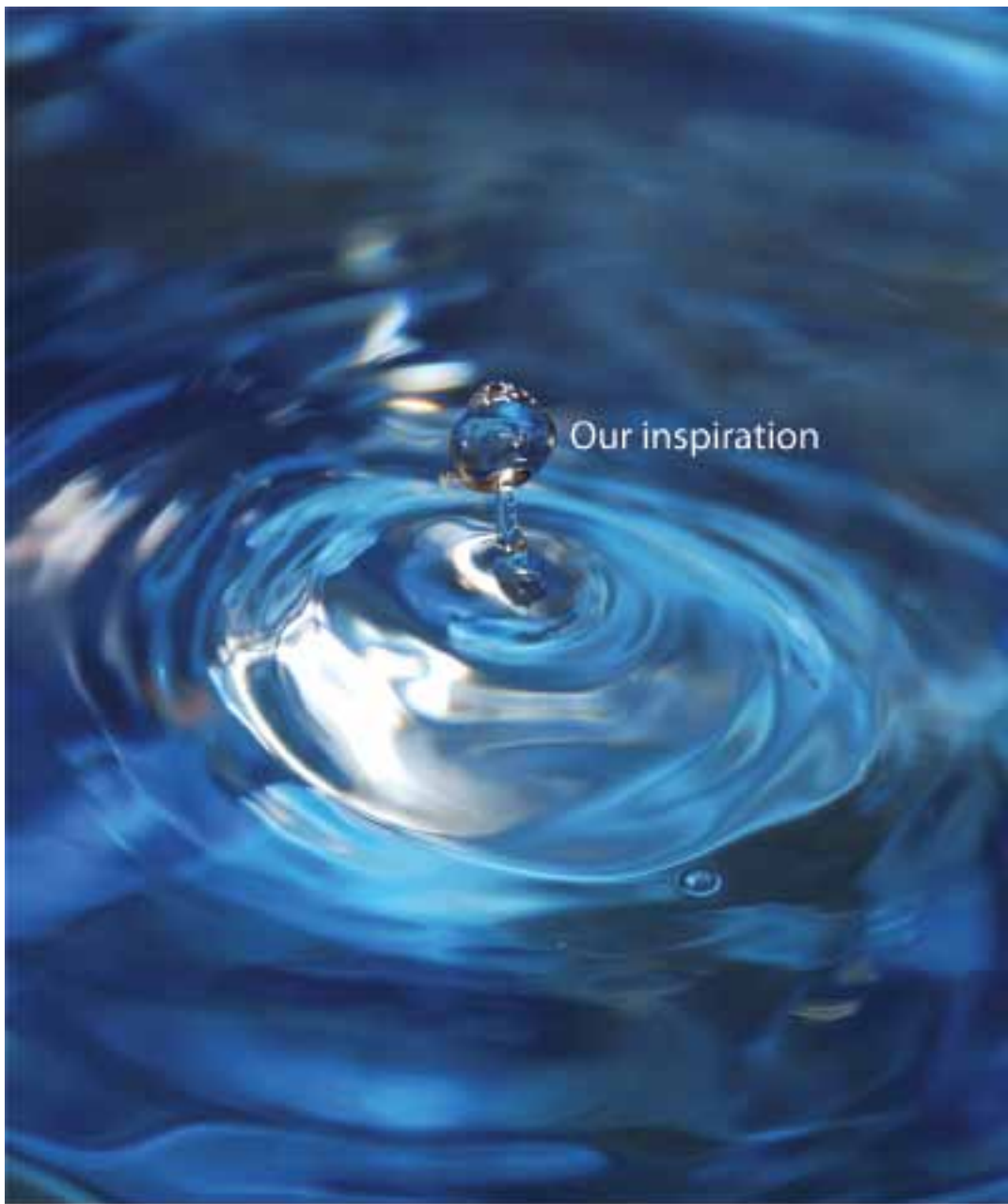

Our inspiration

A drop of water, as simple as perfect. It inspires us to create our special view on everything. Simplicity makes us think in easy but hugely innovative solutions to be applied. Perfection is the goal which distinguishes us in all what we do: looking after every detail, assuming that not all has been invented and giving creativity an opportunity. All that is at the service of our world, the stainless steel. To enjoy our universe, the water, with no limits. Because at Flexinox Pool we have an unique and reliable way in doing things: things well done.

**Flexinox**  
**POOL**  
Things well done

[www.flexinoxpool.com](http://www.flexinoxpool.com)



# 8

## ***ROND HET ZWEMBAD***

**DOUCHES**

**LADDERS**

**HANDLEUNINGEN & TOEBEHOREN**

**WATERATTRACTIES**

**RANDSTENEN**

***RANDSTENEN SRBA***

SAHARA

SAHARA NIEUW PROFIEL

ARDOISE

***NATUURSTENEN PPG***

NEW JASBERG

PANDA ZWART

## DOUCHES

Verschillende modellen uit roestvrij staal AISI-304. De verankering voor een eenvoudige montage of ontmanteling is niet inbegrepen.



### STANDARD

REFERENTIE	MODEL	OMSCHRIJVING	PRIJS
3059014480	87170049	Standaard douche	€181,44

Verankering inbegrepen

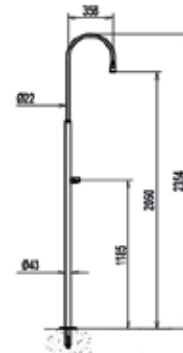

### MET VOETDOUCHE

REFERENTIE	MODEL	OMSCHRIJVING	PRIJS
3059014481	87170056	Douche met voetdouche	€198,96

Verankering inbegrepen

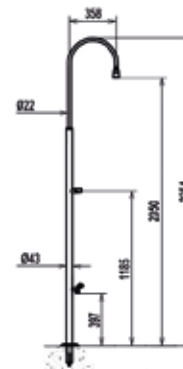

### MET AUTOMATISCHE UITSCHAKELING

REFERENTIE	MODEL	OMSCHRIJVING	PRIJS
3059014483	87170064	Met automatische uitschakeling	€393,12

Optionele verankering model 3059010162 is niet inbegrepen.

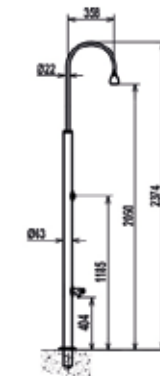

### DUBBELE DOUCHE

REFERENTIE	MODEL	OMSCHRIJVING	PRIJS
3059014482	87170072	Dubbele douche	€561,56

Optionele verankering model 3059010162 is niet inbegrepen.

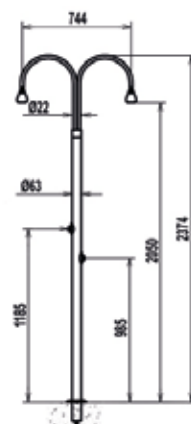



**KOUD EN HEET WATER MET MENGKRAAN**

REFERENTIE	MODEL	OMSCHRIJVING	PRIJS
3059012164	87170080	Koud en heet water met mengkraan	€1.017,28

- Incl. vijzen voor montage
- Verankering niet nodig

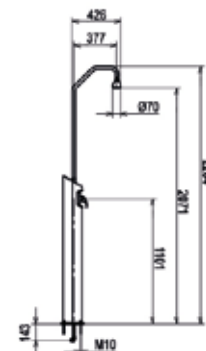

**SOLAR DOUCHE**

REFERENTIE	MODEL	OMSCHRIJVING	PRIJS
3059016552	87170091	Solar Douche	€1.405,49

- Tank capaciteit 30 liter
- Verankering niet nodig
- Mengkraan
- Snelle aansluiting

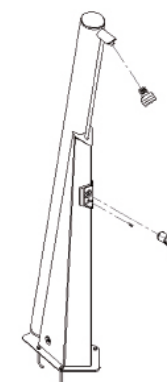

**SOLAR DOUCHE ELIOS**

REFERENTIE	MODEL	OMSCHRIJVING	PRIJS
3059010002	8717091	Solar douche Elios	€693,83

- Tank capaciteit 25 liter
- Snelle aansluiting
- Geen verankering nodig

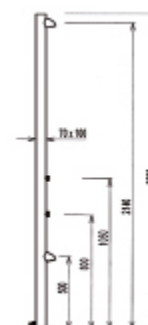

**VERANKERING VOOR DOUCHE**



REFERENTIE	MODEL	OMSCHRIJVING	Ø MM	KG	PRIJS
3059010162	87100913	verankering voor douche	43	0,98	€25,85
3059014508	87100939	verankering voor douche	63	0,98	€44,23



REFERENTIE	MODEL	OMSCHRIJVING	A MM	B MM	C MM	KG	VERAN. Ø	PRIJS
3059010164	87196020	Bodemplaat voor douche	115	779	875	4,05	43	€201,31
3059010166	87196030	Bodemplaat voor douche	115	779	875	4,05	63	€223,86

# 8

## ROND HET ZWEMBAD

### LADDERS

Ladders voor privé en publieke baden, gemaakt uit gepolierde RVS (AISI 316), Ø 43. De ladders zijn uitgerust met anti-slip treden of dubbele veiligheidstreden. Geleverd met alle toebehoren voor installatie.

#### STANDAARD AISI 316 ANTI-SLIP TREDE



REFERENTIE	MODEL	AANTAL TREDEN	TYPE TREDEN	PRIJS
3059026554	87111928	2	roestvrij staal	€210,43
3059026555	87111936	3	roestvrij staal	€235,65
3059026556	87111944	4	roestvrij staal	€265,93
3059026557	87111951	5	roestvrij staal	€301,06

A	B	C	D	E	F	G	KG
664	610	250	696	200	500	-	10,0
664	610	250	946	200	500	-	11,8
664	610	250	1196	200	500	-	13,2
664	610	250	1446	200	500	-	14,0

Afmetingen in mm

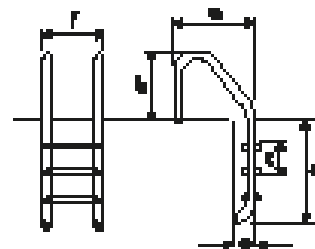

#### MUUR AISI 316 ANTI-SLIP TREDE



REFERENTIE	MODEL	AANTAL TREDEN	TYPE TREDEN	PRIJS
3059026558	87131124	2	roestvrij staal	€210,43
3059026559	87131132	3	roestvrij staal	€238,49
3059026560	87131140	4	roestvrij staal	€268,74
3059026561	87131157	5	roestvrij staal	€301,06

A	B	C	D	E	F	G	KG
357	610	250	696	200	500	-	10,0
357	610	250	946	200	500	-	11,8
357	610	250	1196	200	500	-	13,2
357	610	250	1446	200	500	-	14,0

Afmetingen in mm

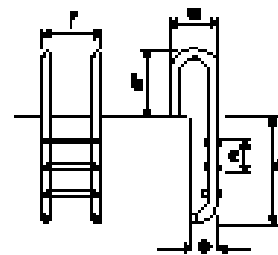

#### VEILIGHEIDSLADDER - AISI 316



REFERENTIE	MODEL	AANTAL TREDEN	TYPETREDEN	PRIJS
3059020361	87152010	3	dubbele trede roestvrij staal	€536,88
3059026200	871520112	4	dubbele trede roestvrij staal	€637,76

A	B	C	D	E	F	G	KG
1000	632	220	1005	511	500	8	16
1000	632	220	1225	630	500	8	17

Afmetingen in mm

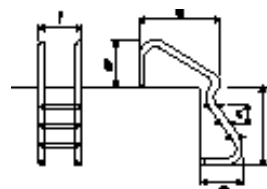



**OVERLOOP AISI 316 ANTI-SLIP TREDE**



REFERENTIE	MODEL	TREDEN	TYPE TREDEN	PRIJS
3059024486	87111720	2	roestvrij staal	€258,31
3059024487	87111738	3	roestvrij staal	€291,29
3059024488	87111746	4	roestvrij staal	€324,95
3059024489	87111753	5	roestvrij staal	€373,27

A	B	C	D	E	F	KG	M <sup>3</sup>
957	610	250	696	200	500	10	10,0
957	610	250	946	200	500	12	11,8
957	610	250	1196	200	500	14	13,2
957	610	250	1446	200	500	14	14,0

Afmetingen in mm

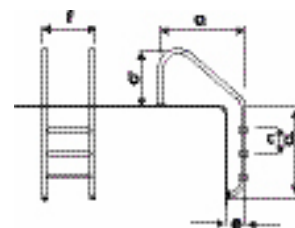

**TWEEDELIG AISI 316 ANTI-SLIP TREDE**



REFERENTIE	MODEL	AANTAL TREDEN	TYPE TREDEN	PRIJS
3059026562	87151429	2	roestvrij staal	€387,44
3059026563	87151437	3	roestvrij staal	€414,09
3059026564	87151445	4	roestvrij staal	€445,56
3059026565	87151452	5	roestvrij staal	€483,65

A	B	C	D	E	F	G	KG
440	778	250	515	200	500	225	21,5
440	778	250	765	200	500	225	22,5
440	778	250	1015	200	500	225	23,5
440	778	250	1265	200	500	225	24,5

Afmetingen in mm

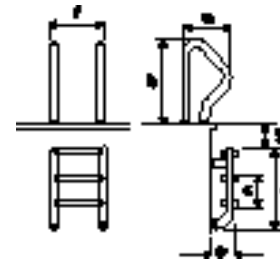

**SKY SERIE ANTI-SLIP TREDE**

REFERENTIE	MODEL	AANTAL TREDEN	TYPE TREDEN	PRIJS
3059027001	87153030	3	roestvrij staal	€423,10

A	B	C	D	E	F	G	KG
8	1304	250	2294	209	500	261	11,8
8	1304	250	2294	209	500	261	13,2

Afmetingen in mm

1 dubbele veiligheidstrede inbegrepen

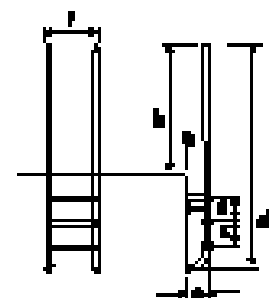

# 8

## ROND HET ZWEMBAD



### TWEEDELIGE VEILIGHEIDSLADDER - AISI 316

REFERENTIE	MODEL	AANTAL TREDEN	TYPETREDEN	PRIJS
3059020595	87161021	3	dubbele trede roestvrij staal	€454,11
3059020596	87161022	4	dubbele trede roestvrij staal	€512,42

A	B	C	D	E	F	KG	M <sup>3</sup>
440	778	220	865	500	500	16	0,08
440	778	220	1085	500	500	18	0,08

Afmetingen in mm

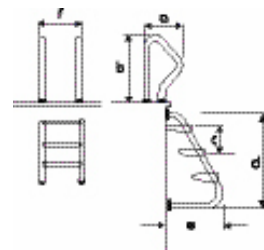

### LADDERS VOOR OPBOUWBADEN

REFERENTIE	MODEL	OMSCHRIJVING	AANTAL TREDEN	PRIJS
3059020334	87140034	Verhoogde serie	3/3	€286,24
3059029773	87140042	Verhoogde serie	4/4	€314,99
3059029774	87140059	Verhoogde serie	5/5	€357,00
3059029775	87142410	Half verhoogde serie	1/3	€263,99
3059029776	87143418	Half verhoogde serie	1/4	€281,49
3059029777	87143517	Half verhoogde serie	1/5	€302,07
3059029778	87142428	Half verhoogde serie	2/4	€317,47

ELEVATED SERIES

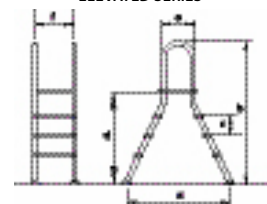

SEMI-ELEVATED SERIES

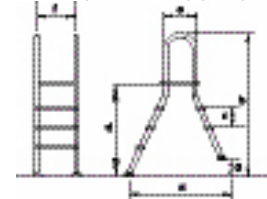

VERHOOGDE SERIE



HALF VERHOOGDE SERIE

VERHOOGDE SERIE

A	B	C	D	E	F	KG	M <sup>3</sup>
1155	1670	230	1065	366	483	19	0,10
1350	1900	230	1295	366	483	21	0,10
1545	2130	230	1525	366	483	23	0,10

Afmetingen in mm

HALF VERHOOGDE SERIE

B	C	D	E	F	G	KG
1670	230	1065	366	483	460	17
1900	230	1295	366	483	690	18
2130	230	1525	366	483	920	19
1900	230	1295	366	483	460	19

Afmetingen in mm

### TOEBEHOREN

	REFERENTIE	MODEL	OMSCHRIJVING (M)	GEWICHT (KG)	PRIJS /PAAR
1	3059024515	87100335	Paar Verankering	0,08	€12,72
2	3059021035	87100061	Paar verankeringen met flenzen	0,19	€51,00
3	3059021037	87100980	Paar scharnierende verankeringen met flenzen	0,8	€116,30
4	3059021036	87100981	Paar scharnierende verankeringen	3,0	€331,97
5	3059028017	87100236	Paar Rubberen tap	0,05	€3,93
6	3059020600	87100889	Paar Regelbare rubberen voettap	0,18	€10,76
7	3059024516	87100103	Paar Sierring AISI 316	0,07	€8,08
	3059057003	87100948	Paar Afdekdoppen voor verankering	0,35	€40,62
	3059020631	87101606	Supplement per stuk: 1 dubbele veiligheidstrede AISI 316	-	€76,74

1



2



3



4

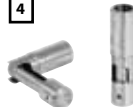

5



6



7





## HANDLEUNINGEN

- handleuningen met verankeringen of flenzen
- buisdiameter Ø 43, AISI 316-kwaliteit, ergonomisch en opgeblonken
- geleverd met alle nodige toebehoren voor de installatie

## HANDLEUNINGEN

REFERENTIE	MODEL	LENGTE (M)	GEWICHT (KG)	PRIJS
3059020597	87180055	0,5	1,5	€83,07
3059020517	87180105	1,0	2,2	€99,73
3059020598	87180154	1,5	2,8	€116,65
3059020599	87180204	2,0	3,4	€139,28
3059029037	87180303	3,0	4,8	€181,55



## VERBINDINGSBUIZEN (AISI 316)

REFERENTIE	MODEL	LENGTE (M)	GEWICHT (KG)	PRIJS /STUK
3059051027	87181010	1	5	€36,01
3059051028	87181020	2	10	€69,21
3059051029	87181030	3	15	€100,96



## VERBINDINGSBUIZEN (AISI 316)

REFERENTIE	MODEL	TYPE	BOCHT	GEWICHT (KG)	PRIJS /STUK
3059051030	87181040	A	180°	0,3	€24,22
3059051031	87181050	B	90°	0,5	€48,59
3059051032	87100220	C	-	0,04	€1,91
3059051033	87180907	D	-	0,2	€24,71
3059051034	87180915	E	-	0,3	€30,85
3059050001	87100021	liner kit	-	0,001	€74,69

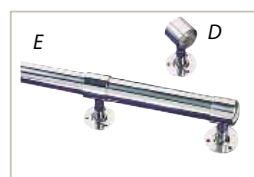
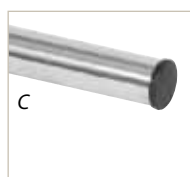

liner kit



# 8

## ROND HET ZWEMBAD

### WATERATTRACTIES

#### WATERGORDIJD BALI



REFERENTIE	CODE	OMSCHRIJVING	KG	PRIJS
3059036567	87185047	Blinkend	24,8	€1.235,63
3059036569	87185054	Mat	24,8	€1.182,64

- Debiet: 30 m<sup>3</sup>/h • Aanbevolen pomp : 1,5 kW
- AISI 316

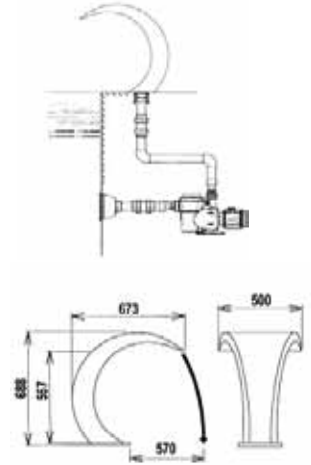

#### VERANKERING VOOR BALI



REFERENTIE	CODE	KG	PRIJS
3059033139	87185062	4,25	€318,07

- Aansluiting : 2" F

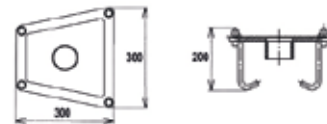

#### SIERRING VOOR BALI



REFERENTIE	CODE	OMSCHRIJVING	KG	PRIJS
3059036171	87185048	Blinkend	2	€172,78
3059036172	87185055	Mat	2	€174,17

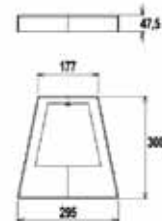

#### WAERGORDIJD MINI BALI



REFERENTIE	CODE	OMSCHRIJVING	KG	PRIJS
3059039809	87185041	AISI 304	14	€695,77
3059030004	87185044	AISI 316	14	€872,93

- Debiet: 20 m<sup>3</sup>/h • Aanbevolen pomp : 0,75 kW

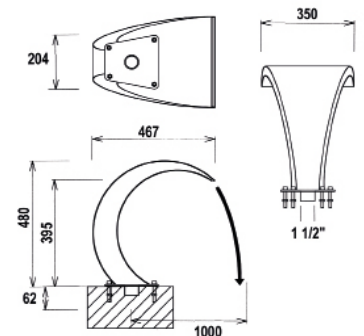

#### VERANKERING VOOR MINI BALI



REFERENTIE	CODE	KG	PRIJS
3059030005	87185043	2,5	€2.700,98

- Aansluiting : 1 1/2" F

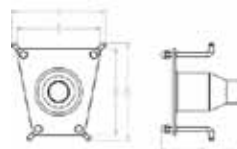





## WATERGORDIJN IGUAZÚ



REFERENTIE	CODE	KG	PRIJS
3059030006	87186067	40	€2.700,98

• Debiet: 35 m<sup>3</sup>/h • Aanbevolen pomp : 2,2 kW  
• AISI 316

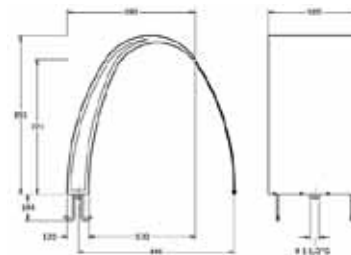

## WATERGORDIJN VICTORIA



REFERENTIE	CODE	KG	PRIJS
3059030700	87186064	130	€5.331,06

• Debiet: 50 m<sup>3</sup>/h • Aanbevolen pomp : 2,2 kW  
• AISI 316

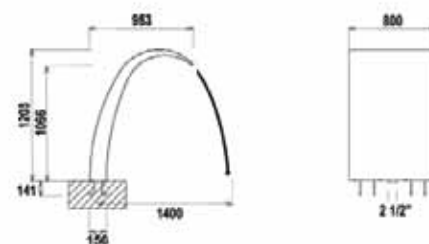

## WATERGORDIJN MAUI



REFERENTIE	CODE	A	B	C	D	E	KG	PRIJS
3059038941	87186061	300	2"	42	25	270	10,5	€391,62
3059036570	87186060	500	2"	42	25	250	15,8	€505,62
3059030003	87186065	1000	3"	48	35	260	29,5	€863,23

• b = Aansluiting F • Aanbevolen pomp : 0,33 kW (300 mm), 0,55 kW (500 mm), 2,2 kW (1000 mm)  
• Debiet : 10m<sup>3</sup>/h (300 mm) - 20m<sup>3</sup>/h (500 mm) - 40m<sup>3</sup>/h (1000 mm)

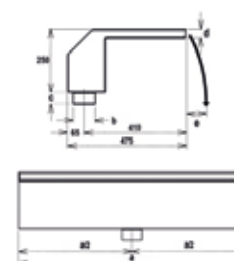

# 8

## ROND HET ZWEMBAD

### CANON JET CAPRI MET RONDE SPUITMOND



REFERENTIE	CODE	KG	PRIJS
3059030699	87186030	18,3	€934,48

- Sierring inbegrepen • Geen verankering nodig • Aansluiting : 2" F
- Debiet : 20 m<sup>3</sup>/h • Aanbevolen pomp : 1 kW

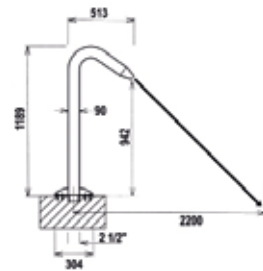

### CANON JET CAPRI MET PLATTE SPUITMOND



REFERENTIE	CODE	KG	PRIJS
3059030698	87186031	20	€1.114,17

- Sierring inbegrepen • Geen verankering nodig • Aansluiting : 2 1/2" F
- Debiet : 22 m<sup>3</sup>/h • Aanbevolen pomp : 1 kW

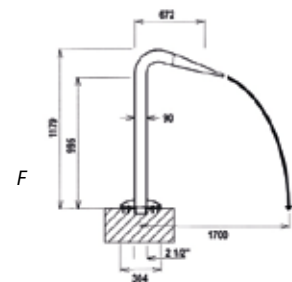

### CANON JET FIDJI MET PLATTE SPUITMOND



REFERENTIE	CODE	OMSCHRIJVING	KG	PRIJS
3059039142	87185022	Blinkend	8	€592,30
3059039144	87185023	Mat	8	€547,91

- Debiet : 8 m<sup>3</sup>/h • Aanbevolen pomp : 0,55 kW
- Verankering nodig • Aansluiting 2" F
- AISI 316

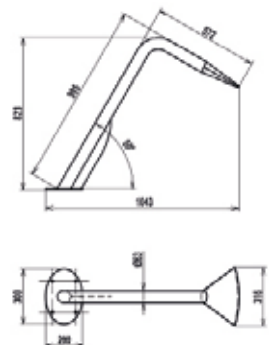

### CANON JET FIJI MET RONDE SPUITMOND



REFERENTIE	CODE	OMSCHRIJVING	KG	PRIJS
3059039143	87185014	Blinkend	7	€526,26
3059039145	87185015	Mat	7	€474,72

- Debiet : 8 m<sup>3</sup>/h • Aanbevolen pomp : 0,55 kW
- Verankering nodig • Aansluiting 2" F
- AISI 316

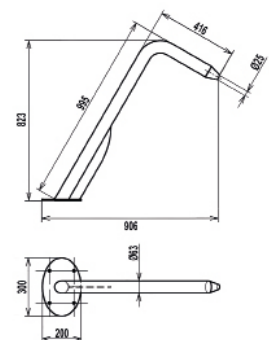

### VERANKERING VOOR CANON JET FIJI



REFERENTIE	CODE	KG	PRIJS
3059034964	87185039	3,25	€265,33

- Aansluiting : 2" F
- AISI 316

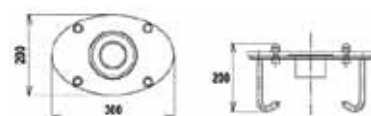



**WATERVAL NIAGARA**



REFERENTIE	CODE	OMSCHRIJVING	A	B	KG	PRIJS
3059030701	87186071	Kolom (verank. inbegr.)	-	-	54	€3.162,73
3059030703	87186072	Top POLYESTER*	1700	200	40	€944,14
3059030702	87186070	Top INOX	1900	160	125	€4.717,47

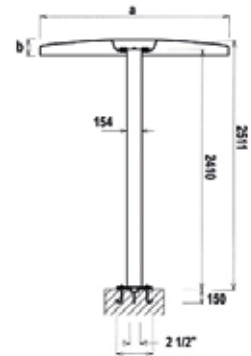

- Verankering inbegrepen • Aansluiting : 2 1/2" F
- Debiet : 34 m<sup>3</sup>/h • Aanbevolen pomp : 2,2 kW

**PALM FONTEIN**



REFERENTIE	CODE	KG	PRIJS
3059038942	87186073	60	€2.376,57

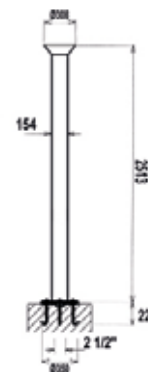

- Verankering inbegrepen • Aansluiting : 2 1/2" F
- Debiet : 35 m<sup>3</sup>/h • Aanbevolen pomp : 2,2 kW

**ELECTRISCHE DRUKKNOP**



REFERENTIE	CODE	OMSCHRIJVING	PRIJS
3059030001	87100975	Drukknop switch A 316	€208,68
3059030002	87198080	Controle systeem drukknop	€329,57

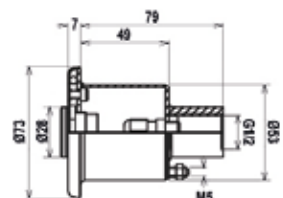

87198080

- Geen schroeven nodig
- Spanning : 1-24V AC/DC
- Stroom : 0.200 A
- Werkings- en opslagtemperatuur : -40°C - +125°C
- 87198080 : Optionele regelsysteem 1 uitgang PCSMA
- IP 68
- Waterbestendig



# 8

## ROND HET ZWEMBAD

### RANDSTENEN

#### COPING STONES SRBA

##### SAHARA LIJN 330MM

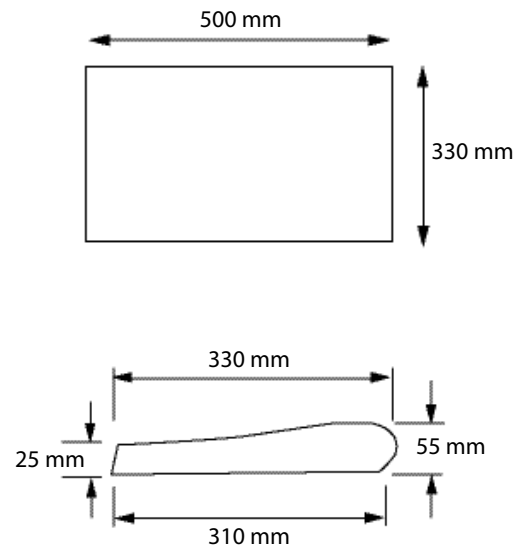

*Discrete details, authentieke weergave...*

*Randstenen en tegels verhogen de kwaliteit van uw buitenleven. De "gaatjesstructuur" van dit gamma is tijdloos, past uitstekend bij zowat elke architectuur en trotseert bovendien moeiteloos alle klimaatswisselingen.*

*Deze eenvoudige structuur biedt u het meest uitgebreide gamma.*

REFERENTIE	OMSCHRIJVING	HOEEVELH.	GEWICHT (KG)	PRIJS
<b>TERRASTEGEL</b>				
3020012197	500 x 500 dikte 25 mm (+/- 3 mm)	per m <sup>2</sup>	56	€45,72
3020012198	500 x 500 dikte 35 mm (+/- 3 mm)	per m <sup>2</sup>	79	€51,13
<b>RANDSTEEN "33"</b>				
3020012200	Lengte 500 mm - Breedte 330 mm	per stuk	12,5	€15,94
3020012201	Gewelfde binnenhoek 90°	per stuk	17,5	€31,19
3020012202	Gewelfde binnenhoek R/150 - 90°	per stuk	16,5	€31,19
3020012203	Gewelfde binnenhoek R/610 - 3stuks=1hoek	per 3 stuks	28,0	€46,08
3020012204	Omgekeerde binnenhoek R/610 - 2stuks=1hoek	per 2 stuks	28,0	€46,08
3020012205	Uitgaande hoek voor trap	per stuk	12,5	€31,19
3020012206	Rechter buitenhoek voor trap	per stuk	13,5	€31,19
3020017046	Linker buitenhoek voor trap	per stuk	13,5	€31,19
3020012207	Platte gebogen randsteen 300 - 1000 - 1200 - 1500 - 1750 - 2000 - 2500 - 3000 - 4000	per stuk	12,0	€25,09
3020012208	Omgekeerde bocht 1500 - 2000 - 2500 - 3000	per stuk	12,0	€25,09



TERRASTEGEL



RANDSTEEN



R150/6"

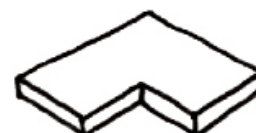

90°



**SAHARA LIJN 270MM EN NIEUW PROFIEL**



**SAHARA 270MM**

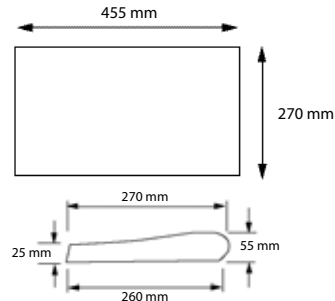

**SAHARA NIEUW PROFIEL**

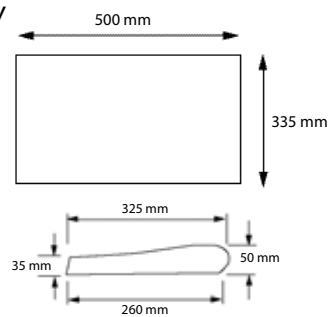

REFERENTIE	OMSCHRIJVING	HOEVEELH.	GEWICHT (KG)	PRIJS
<b>RANDSTEEN "27"</b>				
3020012209	Lengte 500 mm - Breedte 270 mm	per stuk	10,4	€14,35
3020012210	Gewelfde binnenhoek R/150 - 90°	per stuk	11,0	€29,93
3020012211	Gewelfde binnenhoek R/610 - 2stuks=1hoek	per 3 stuks	25,0	€40,99
3020012212	Uitgaande hoek voor trap	per stuk	8,0	€29,93
3020012213	Platte gebogen randsteen 1000 - 1500 - 1750 - 2000 - 2500 - 3000 - 4000	per stuk	10,0	€19,20
3020012214	Omgekeerde bocht 1500 - 2000 - 2500 - 3000	per stuk	10,0	€19,20
<b>PLATTE RANDSTEEN "nieuw profiel"</b>				
3020012215	Lengte 500 mm - Breedte 330 mm	per stuk	15,0	€16,77
3020012216	Gewelfde binnenhoek R/150 - 90°	per stuk	19,0	€32,65
3020012217	Gewelfde binnenhoek R/610 -- 3stuks=1hoek	per 3 stuks	36,5	€48,53
3020012220	Uitgaande hoek voor trap	per stuk	11,0	€32,65
3020012222	Uitgaande hoek met rechtse of linkse voorkant voor trap	per stuk	10,0	€32,65
3020012223	Platte gebogen randsteen 700 - 1000 - 1200 - 1500 - 1600 - 2000 - 2500 - 3500 - 5000	per stuk	12,5	€23,89
3020012224	Omgekeerde bocht 1500 - 2500 - 5000	per stuk	12,5	€44,40
3020017009	Tegel met skimmer cover Sahara	per stuk	8,0	€23,89

**BESCHIKBARE KLEUREN :**

- geel
- wit



R150/6"



RANDSTEEN



UITGAANDE HOEK VOOR TRAP



# 8

## ROND HET ZWEMBAD

### ARDOISE LIJN

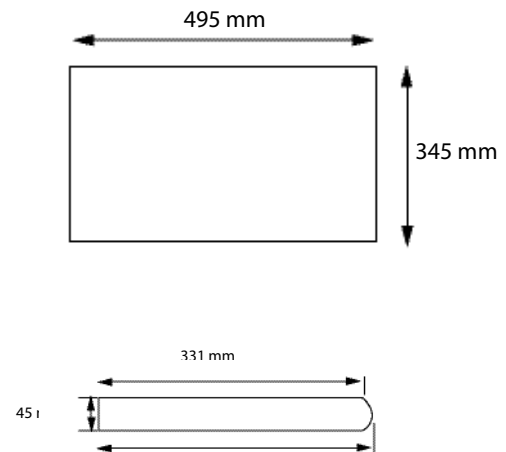

De onregelmatige structuur van dit gamma speelt een geraffineerd spel van licht en schaduw. Mede door het delicaat geaderde effect krijgt uw terras een subtiel aspect.

REFERENTIE	OMSCHRIJVING	HOEEVELH.	GEWICHT (KG)	PRIJS
	<b>TERRASTEGEL</b>			
3020022226	500 x 500 dikte 35 mm (+/- 3 mm)	per m <sup>2</sup>	78	€61,35
	<b>PLATTE RECHTE RANDSTEEN</b>			
3020022227	Lengte 500 mm - Breedte 350 mm	per stuk	16	€20,45
3020022228	Hoeksteen R/150	per stuk	24,0	€42,70
3020022229	Hoeksteen voor trap	per stuk	11,5	€42,70
3020022230	Rechter buitenhoek voor trap	per stuk	15	€42,70
3020027048	Linker buitenhoek voor trap	per stuk	15	€42,70
3020022231	Hoek 1000	per stuk	16	€29,36
3020028648	Hoek 1500	per stuk	16	€29,36
3020028649	Hoek 2000	per stuk	16	€29,36
3020027010	Tegel met skimmer cover Ardoise	per stuk	8,0	€53,37



UITGAANDE HOEK VOOR TRAP



RANDSTEEN



TERRASTEGEL

#### Beschikbare kleuren:

- geel
- wit
- grijs



**Toebehoren**

REFERENTIE	OMSCHRIJVING	HOEVEELH.	GEWICHT (KG)	PRIJS
	<b>DOUCHE BAK*</b>			
3007995078	Douchebak "Sahara" 980 x 980	1	90	€227,66
3007994682	Douchebak "Smooth" 980 x 980	1	90	€227,66
	<b>ROOSTER</b>			
3020030017	Rooster "Sahara" 520 x 250 x 40	1	9	€32,92
3020037025	Rooster "Smooth" 520 x 250 x 40	1	9	€32,92
3020011012	Hoek voor rooster "Sahara" 250 x 250 x 40	1	5	€32,92
3020037008	Hoek voor rooster "Smooth" 250 x 250 x 40	1	5	€32,92
	<b>PLINT</b>			
3020035607	Plint "Smooth" aspect 500 x 100 x 10	1	2	€14,95
	<b>PLUGHOLE GRATING</b>			
3020035608	Plughole grating 160 x 80 x 500	1	14	€25,09
	<b>GOOT</b>			
3020035609	Goot 340 x 500 x 65	1	19	€39,14
	<b>SKIMMER TEGEL**</b>			
3020017009	Tegel met skimmer deksel - Sahara 270x270	1	5	€44,40
3020027010	Tegel met skimmer deksel - Ardoise 270x270	1	5	€53,37

\* Elke douche bak is samengesteld uit 4 tegels en 1 goot

\*\* Elke skimmer tegel is samengesteld uit 1 tegel van 26,5x26,5x3 en 1 deksel diameter 22,5



DOUCHE BAK



ROOSTER



PLINT



TEGEL MET SKIMMER DEKSEL

**Afwerking en onderhoud**

Alles wat u nodig heeft voor het onderhoud van Caraterra boordstenen en terrastegels.

Door de nodige aandacht te besteden aan de plaatsing, zal u jaren kunnen genieten van deze harmonieuze boordstenen en terrastegels.

REFERENTIE	OMSCHRIJVING	HOEVEELH.	PRIJS
3020031027	DALL'JOINT Voegsel voor terrastegels en boordstenen	25 kg	€36,45
3020037011	DALL'EFFLO Cement bloei verwijderaar	5 lit	€159,61
3020037012	DALL'FUG Preventief water en vuil afstotend	5 lit	€149,14



DALL'JOINT



DALL'EFFLO



DALL'FUG

## NATUURSTENEN POLLET POOL GROUP

### NEW JASBERG - GEVLAMD EN GEBORSTELD

Er zijn 2 kleuren verkrijgbaar : "New Jasberg" en "Panda Zwart".

De randstenen zijn verkrijgbaar in drie verschillende types en in verschillende afmetingen.



REFERENTIE	OMSCHRIJVING	AFMETINGEN (CM)	GEWICHT (KG)	PRIJS
	<b>TEGELS</b>			
3095010001	Tegel	50 x 50 x 3	23,6 kg	€51,38
3095010002	Tegel	80 x 80 x 3	38 kg	€59,76
3095010003	Tegel	100 x 100 x 3	47,2kg	€72,43
	<b>RANDSTENEN</b>			
3095010004	Randsteen type 1	50 x 35 x 4	16,5kg	€15,73
3095010005	Randsteen type 2	50 x 35 x 4/2	15 kg	€17,88
3095010006	Randsteen type 3	80 x 40 x 5/3	32kg	€40,84
3095010007	Randsteen 1 lange uitvoering	120,6 x 35 x 4	34kg	€40,41
3095010008	Binnenhoek type 1	50 x 50 x 4	25 kg	€23,85
3095010009	Binnenhoek type 2	50 x 50 x 4/2	23,6 kg	€32,90
3095010010	Binnenhoek type 3	60 x 60 x 5/3	33 kg	€55,18
3095010011	Buitenhoek type 1	35 x 35 x 4	13 kg	€14,34
3095010012	Buitenhoek type 2	35 x 35 x 4/2	10 kg	€18,63
3095010013	Romaanse trap type 1	62 x 35 x 4 (r=150cm)	25kg	€26,66
3095010014	Romaanse trap type 2	62 x 35 x 4/2 (r = 150 cm)	21 kg	€29,03



randsteen type 1



randsteen type 2



randsteen type 3





**PANDA ZWART - GEVLAMD EN GEBORSTELD**

*Basalt met een grijs zwarte kleur en kleine donkerdere vlekken waarin geronde of ronde grijze mineralen kunnen herkend worden. De steen is compact en vertoont geen poriën.*



REFERENTIE	OMSCHRIJVING	AFMETINGEN (CM)	GEWICHT (KG)	PRIJS
<b>TEGELS</b>				
3095020001	Tegel	50 x 50 x 3	23,6 kg	€78,05
3095020002	Tegel	80 x 80 x 3	38 kg	€120,72
<b>RANDSTENEN</b>				
3095020003	Randsteen type 1	50 x 35 x 4	16,5kg	€23,37
3095020004	Randsteen type 2	50 x 35 x 4/2	15 kg	€22,04
3095020005	Randsteen type 1 lange uitvoering	120,6 x 35 x 4	34kg	€67,57
3095020006	Binnenhoek type 1	50 x 50 x 4	25 kg	€36,39
3095020007	Binnenhoek type 2	50 x 50 x 4/2	23,6 kg	€39,48
3095020008	Buitenhoek type 1	35 x 35 x 4	13 kg	€16,13
3095020009	Buitenhoek type 2	35 x 35 x 4/2	10 kg	€19,00
3095020010	Romaanse trap type 1	62 x 35 x 4 (r=150cm)	25kg	€36,11
3095020011	Romaanse trap type 2	62 x 35 x 4/2 (r = 150 cm)	21 kg	€39,20

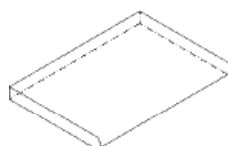

randsteen type 1



randsteen type 2



# 9

## **ONDERHOUDSPRODUCTEN**

**SCHROBBERS**

**BORSTELS**

**BLADVANGERS**

**THERMOMETERS**

**DRIJVENDE CHLOORDOSEERDERS**

**SCHEPNETTEN**

**BODEMSTOFZUIGERS**

**TELESCOOPTANGEN**

**FAIRLOCKS**

**ZUIGSLANG - POOLFLEX**

**PLASTIEK DRUIFLANGEN**

**WINTERVLOTTERS**

**WINTERSTOPPEN**

**CHECK A LEAK**

**POOL FOTOMETER**

**ELEKTRONISCHE METER**

**TESTKITS**

**TESTSTRIPS**

**VEILIGHEIDSSCHILDPAD**

# 9

## ONDERHOUDSPRODUCTEN

### SCHROBBERS



	REFERENTIE	TYPE	OMSCHRIJVING	PRIJS
1	3010021658	H-RA-111556	Multifunctionele schrobber met 3 wisselbare poetsvlakken	€11,68
2	3010031778	H-RA-P077	Schrobber met fijn poetsvlak	€1,74

### BORSTELS



	REFERENTIE	TYPE	OMSCHRIJVING	PRIJS
1	3010031771	H-RA-P036	Standaard wandborstel 457 mm (18") in ABS (gekromde vorm)	€4,16
2	3010031770	H-RA-P025CB	Wandborstel deluxe 457 mm (18") met gekromde aluminium rug	€11,68
3	3010031774	H-RA-P123CB	Kleine algenborstel uit roestvrij staal	€4,57
	3010031776	H-RA-P085	Wandborstel (10") in ABS	€2,26

### BLADVANGERS



	REFERENTIE	TYPE	OMSCHRIJVING	PRIJS
	3010011619	H-RA-211084	1 1/2" Transparante bladvanger met afvalzak en 1,2m Ø 38mm slang	€88,39

### THERMOMETERS



	REFERENTIE	TYPE	OMSCHRIJVING	PRIJS
1	3010021687	H-RA-K500015	Ovalen Thermometer	€5,83
2	3010031796	H-RA-P080	Drijvende of onderwaterthermometer	€2,68
	3010038333*	H-RA-P831BP	Thermometer boot	€3,21
	3010038333*	H-RA-P832BP	Thermometer walvis	€3,21
	3010038333*	H-RA-P833BP	Thermometer schildpad	€3,21
	3010038333*	H-RA-P835BP	Thermometer zeeleeuw	€3,21
	3010038333*	H-RA-P836BP	Thermometer eend	€3,21
	3010038333*	H-RA-P837BP	Thermometer goudvis	€3,21



\*CONFIGURATIE

BOOT

WALVIS

SCHILDPAD

ZEELEEUEW

VIS

EEND



## DRIJVENDE CHLOORDOSEERDERS

REFERENTIE	TYPE	OMSCHRIJVING	PRIJS
3010021674	H-RA-171060	Drijvend doseertoestel met scherm	€11,87
3010031818	H-RA-P063	Drijvende chloorverdeler met draaisluiting en verstelbare ring (Ø 7")	€4,20
3010031817	H-RA-P033	Drijvende chloorverdeler met draaisluiting en verstelbare ring (Ø 5")	€1,56



## SCHEPNETTEN

REFERENTIE	TYPE	OMSCHRIJVING	PRIJS
1 3010031803	H-RA-P030	Deluxe pro diepe bladvanger	€7,97
3010031811	H-RA-P031	Deluxe pro bladvanger	€6,07
3010031806	H-RA-P087CB	Aluminium schepnet, blauw afgewerkt	€7,12



## BODEMSTOFZUIGERS

REFERENTIE	TYPE	OMSCHRIJVING	PRIJS
1 3010031785	H-RA-P052	Driehoekige stofzuiger, met gewichten, doorzichtige uitvoering met een beschermende vinyl bumper	€13,09
2 3010031791	H-RA-P108	Grote stofzuiger, uit wit ABS, met vinyl bumper, gewichten en zijdelingse borstels	€8,93
3 3010031787	H-RA-P023	Speciaal gevormde stofzuiger deluxe met beschermende vinyl bumper en gewichten	€6,24
4 3010031782	H-RA-P051CS	Flexibele stofzuiger (14")	€13,60



## TELESCOOPSTANGEN

REFERENTIE	TYPE	OMSCHRIJVING	PRIJS
3010031824	H-RA-P095	Telescoopstang 8' tot 16' (2,44m - 4,88m)	€18,20
3010031825	H-RA-P096	Telescoopstang 6' tot 12' (1,86m - 3,66m)	€15,77
3010031826	H-RA-P097	Telescoopstang 4' tot 8' (1,20m - 2,40m)	€12,13



# 9

## ONDERHOUDSPRODUCTEN

### FAIRLOCKS

De meest efficiënte vacuümzuiger in zijn soort. Ideaal voor beton-, mozaïek en liner zwembaden met pomp vanaf 1/2 PK. De Fairlocks vacuümzuiger biedt waar voor zijn geld en zal jarenlang dienst doen bij de schoonmaak van het zwembad.



REFERENTIE	OMSCHRIJVING	PRIJS
3000007024	Fairlocks vacuümzuiger	€151,50

### ZUIGSLANG - POOLFLEX

REFERENTIE	MODEL	OMSCHRIJVING	PRIJS
3038005608	8769BU	Poolflex, 50m rol, te versnijden per 1 m	€116,42

### PLASTIC DRIJFSLANGEN

REFERENTIE	MODEL	OMSCHRIJVING	PRIJS
3036001029	59439	Plastiek drijfslang met swivel cuff 7.5 m	€22,35
3036001030	59440	Plastiek drijfslang met swivel cuff 9 m	€25,97
3036001031	59441	Plastiek drijfslang met swivel cuff 10 m	€29,06
3036001032	59442	Plastiek drijfslang met swivel cuff 12 m	€34,85
3036001034	59443	Plastiek drijfslang met swivel cuff 15 m	€43,58
3036001035	59444	Plastiek drijfslang met swivel cuff 18 m	€52,31
3036001036	59464	Plastiek drijfslang met swivel cuff 20 m	€58,15
3036001038	59445	Plastiek drijfslang met swivel cuff 25 m	€71,97
3036005316	59299	Section hose	€4,63
3036005317	59300	Tapered leader hose	€6,46
1 3007992063	9068BX	Oprolensysteem voor drijfslang (max. 15 m)	€32,89





## WINTERVLOTTERS

REFERENTIE	CODE	OMSCHRIJVING	PRIJS
1 3007130634	1061000	Winterdrijver PE of 0,50 m (doos van 6)	€5,38
2 3007130635	1063000	Winterdrijver PE of 1,00 m (doos van 6)	€23,66
3007130636	1064002	Haak voor drijver	€1,25
3 3007130637	1067000	Gizmo voor skimmer tread 1" 1/2 of 2"	€2,36



## WINTERSTOPPEN

REFERENTIE	CODE	OMSCHRIJVING	PRIJS
3007130638	1068100	Rubberen winterplug 1" 1/4	€5,15
3007130639	1068000	Rubberen winterplug 1" 1/2	€3,67
3007130640	1068200	Rubberen winterplug 1" 3/4	€8,21
3007130641	1069000	Rubberen winterplug 2"	€5,90
3007130642	0780700	Stop met draad 1" 1/2 met o-ring	€5,71



## CHECK A LEAK

Werkt in elk type zwembad, spa of fontein. Doeltreffend en gebruiksvriendelijk.

Voorkomt dure lekopsporingen. Automatische compensatie van verdamping of regen.

REFERENTIE	OMSCHRIJVING	PRIJS
3052017194	Check a leak	€48,63

# 9

## ONDERHOUDSPRODUCTEN

### POOL FOTOMETER



- Ranges: 0,1 to 5,00 mg/l voor Chloor
- 6,8 to 8,4 voor pH
- 10 to 500 mg/l voor Alkaliteit
- Stroom: 1 x PP3 Batterij (niet inbegrepen)
- Afmetingen: 17,5 x 7,5 x 4,5 cm
- Gewicht: 132 g

REFERENTIE	MODEL	OMSCHRIJVING	PRIJS
3010047024	SP163	Fotometer voor pH, chloor en alkaliteit	€122,85
3010047025	AR165/1	Navultabletten (30 DPD1, 30 pH, 30 Alk.)	€27,03

### ELEKTRONISCHE METER



REFERENTIE	OMSCHRIJVING	PRIJS
3016018558	Elektronische Meter voor pH	€49,41
3016010008	Elektronische meter voor zout	€58,86

### TESTERS



REFERENTIE	OMSCHRIJVING	PRIJS
3010031827	Testkit voor chloor en pH	€4,42
3010031830	Navulling voor testkit (14gr orthotolidine en fenol) – niet voor de Britse markt	€1,47
3010021710	Totale alkaliteitstester	€10,45
3010021575	3 testen: vrije chloor/broom, pH en alkaliteit. 50 strips in een flesje.	€9,88
3010021578	5 testen: vrije chloor/broom, totale chloor, pH, alkaliteit, totale hardheid. 50 strips in een flesje	€15,60
3007990806	Teststrips voor zout	€21,16

### VEILIGHEIDSSCHILDPAD



Voor een gerust gemoed bij het zwembad of in de boot bij het meer (niet bruikbaar in combinatie met zoutwater).

De veiligheidsschildpad laat een alarm horen zodra uw kind in het water valt. Het volstaat het schildpadarmbandje te bevestigen aan de pols van uw kind. Als hij of zij in het water valt, zult u een luid alarm horen vanuit het basisstation.

Een standaard alarmsysteem bestaat uit een basisstation (AC aansluiting) en één of meerdere schildpadarmbandjes. Het basisstation moet binnenshuis geplaatst worden, binnen een maximum afstand van 45 meter van het zwembad of een andere waterpartij.

REFERENTIE	CODE	OMSCHRIJVING	PRIJS
3076000553	T101LB-CE	Schildpadarmband met • aansluiting voor basisstation • sleutel om de gesp te veranderen	€94,10
3076000554	B102-CE	Basisstation (CE) met stekker	€209,63
3076000555	SAFETYTURTLE	Basisstation met 2 schildpadarmbanden: • 2 x 3076000553 • 1 x 3076000554	€433,99



# 10

## ZWEMBADREINIGERS

### AUTOMATISCHE VACUUM REINIGERS

**Kreepy Kruiser**

**Lil Shark**

**Piranha**

**Sand Shark**

### ELEKTRISCHE REINIGERS

**Piranha Turbo**

**Piranha Ultra**

**Piranha Select**

**Tiger Shark**

### COMMERCIEEL

# 10 ZWEMBADREINIGERS

## AUTOMATISCHE VACUUM REINIGERS

### KREEPY KRUISER

#### AUTOMATISCHE REINIGER VOOR INBOUWBADEN

GARANTIE  
2 JAAR



De Creepy Cruiser™ zwembadreiniger is de kampioen inzake een zorgeloos onderhoud van uw zwembad. Hij wordt volledig geassembleerd geleverd; u dient enkel nog de afsluiter aan te brengen en de slangen aan te koppelen. Geen gereedschap nodig en u bent in enkele minuten op "kruissnelheid". De Creepy Cruiser wordt zelfs geleverd met een free flow drukmeter en met regelbare snelheidsbediening snelheid om een optimale prestatie te verzekeren.

#### EIGENSCHAPPEN:

- Superieure zuigkracht en extra brede opening om zowel kleine als grote onzuiverheden met het grootste gemak te verwijderen.
- Stille werking dankzij het speciale flapperontwerp.
- Gepatenteerd ontwerp van de dichting met speciaal ontworpen gleuven en "vingers" om te voorkomen dat de robot vastloopt op obstakels zoals een bodemput, een nauwe hoek, eyeball fittings of de verlichting.
- Ingebouwde bumper om vrij te kunnen bewegen rondom trappen en ladders zodat het volledige bad schoongemaakt wordt zonder enige onderbreking of externe tussenkomst.

#### UITERST EENVOUDIG EN MEEDOGENLOOS IN DE JACHT OP VUIL EN ONZUIVERHEDEN

- Geen zak of bak te legen of te vervangen... Het vuil gaat rechtstreeks naar de het filtersysteem... waar het ook thuishoort.
- Geen vastlopende wielen of tandwielen, geen dichtingen te vervangen.
- Vereist geen booster pomp die duur is in aankoop en gebruik... De robot gebruikt het bestaande filtratiesysteem van het zwembad
- Slechts 1 bewegend onderdeel... en 8 onderdelen in totaal.
- Alle onderdelen zijn UV-stabiel en bestand tegen chemicaliën zodat de robot u jarenlang van dienst kan zijn.
- Beperkte garantie van twee jaar.

REFERENTIE	OMSCHRIJVING	PRIJS
3008010002	Kreepy Kruiser	€251,65

### LIL SHARK



De GW8000 wordt volledig geleverd, met inbegrip van 10 m slang en accessoires.

GARANTIE  
2 JAAR

#### EIGENSCHAPPEN

- Debiet minimaal 5 m<sup>3</sup>/h
- Gemakkelijk te installeren en gebruiksvriendelijk, met slechts 1 bewegend onderdeel voor een nog grotere betrouwbaarheid.
- Stofzuigt en schrobt.
- Opzetstuk inbegrepen om specifieke plekjes schoon te maken

REFERENTIE	OMSCHRIJVING	PRIJS
3008061446	Lil Shark automatische reiniger	€304,17